

ブラシで世界を変えよう



衛生管理用ブラシ 総合カタログ

2025年10月版総合カタログ

ポジティブリスト制度適合



BurrCute



BurrCute Plus



BurrKinta & BurrKinta X



衛生管理用ブラシ
総合カタログ

Catalog 2025.10

7S Tools



Support



ありそうでなかった製品と
継続的なサポートで、
食の安全と生産性に
貢献するブラシ





⇒ MESSAGE ⇐

ブランドメッセージ

ありそうでなかった製品と継続的なサポートで、 食の安全と生産性に貢献するブラシ

私たちバーテックは、「ブラシで世界を変えよう」というブランドビジョンを掲げました。

これは弊社が提供するブラシにより、現場で起こっている問題を解決するだけでなく、
お客様一人ひとりの働きがいの向上を図り、ビジョンを実現し、
さらに社会問題や環境問題の解決にまで貢献していきたいという想いを込めています。

／ 取り組み姿勢 ／

私たちバーテックは、食の安全性と生産性に貢献するために、できる限り、多くの食品現場に訪問し、お客様が本当に困っている課題をお伺いするようにしております。

その結果、これまで、多くの独自性のある製品を、業界に先駆けて発売してまいりました。

また、ブラシをご検討しているお客様に対しては、食品業界に精通した社員が、現場で起こっている問題を解決するために、ブラシの選定、使用方法、管理に至るまでトータル的に提案しています。

これらの取り組みは、食の安全性や生産性を高めるだけでなく、日々忙しく業務にあたっておられる食品工場の現場担当者様の負担軽減にも貢献しております。

そして、ブラシのご採用後も各種オンラインセミナーの開催、メールマガジンの配信、ユーザー様同士の交流会の開催、有効性の確認のための現場診断など、継続的に食品工場様をサポートしております。

バーテックでは、これからも食品業界における食の安全性と生産性の向上に貢献すべく、お客様と一緒に独自性のある製品やサービスの開発、提案を行ってまいります。



食の安心・安全のために、衛生管理用品も

「HACCP 認証」取得製品が安心です

ブラシ業界で
国内初!!

バーテックでは、食品に直接触れる製品を中心に、HACCP International社より、食品製造において食品以外の汚染源となりうる機器や器具、材料やサービスが食の安全に対して優れた対応能力であることを証明する「HACCP 認証製品」の取得を進めています。

HACCP International が評価する領域

HACCP Internationalの認証基準の特色は、製品そのものに加え、その製品を取り扱う上で、食品安全に必要な目的を果たせるかという観点からの検証であることに特徴があります。

このマークがついている製品は認証取得製品です



HACCP International
認証マーク

HACCP International 認証マークは食の安全に対し優れた対応能力を持っていることを示しています。



▲詳しくはこちら

CATEGORY

食品衛生7Sの実現、
定着をサポートするツール

**7Sラック
7SラックII** ▶ P16～

優れた耐熱性・耐久性に加え
HACCP 認証を取得した衛生管理用品

**バーキュートプラス
シリーズ** ▶ P22～

カラーシステムでゾーニングにも対応した
衛生管理用品

バーキュートシリーズ ▶ P62～

X線検査機対応の衛生管理用品

バーキンタXシリーズ ▶ P68～

金属検出機対応の衛生管理用品

バーキンタシリーズ ▶ P82～

INDEX

ブランドメッセージ ▶ P01

HACCP 認証について ▶ P02

目次 ▶ P03 - 06

食品工場スマイルプロジェクト ▶ P07 - 08

ブラシ・衛生管理用品の
適切な使用ポイント ▶ P09

衛生管理用品を
安全にお使いいただくために ▶ P10

バーテック製品ご活用マップ
～食品工場編～ ▶ P11 - 12

新製品のご紹介 ▶ P13 - 14

**7Sラック
7SラックII** ▶ P16

7SラックII ▶ P17 - 18

7Sラック ▶ P19 - 20

パーキュートプラスシリーズ ▶ P22	パイプクリーンブラシ専用ハンドル 専用ハンドルフレキシブルタイプ ▶ P36
	ノズルブラシ ▶ P37 - 38
パーキュートプラスシリーズ 特長 ▶ P23	機械下清掃用ブラシ ▶ P39
強アルカリ対応たわし ▶ P24	機械下清掃用ブラシ短柄 交換用ブラシ ▶ P40
衛生管理用たわし ▶ P25	衛生管理用ほうき ▶ P41
ハンドブラシ丸型 ハンドスクラブブラシ ▶ P26	衛生管理用ほうき 幅広タイプ/短柄タイプ ▶ P42
短柄ブラシ/長柄ブラシ ▶ P27	衛生管理用ほうき ネットタイプ ▶ P43
ボードブラシ/卓上ブラシ ▶ P28	衛生管理用ほうき ネットタイプ 幅広/短柄 ▶ P44
ディッシュブラシ 歯ブラシ型ブラシ ▶ P29	交換用ブラシ ▶ P45 - 46
メンテナンスブラシ メンテナンスブラシPEEK ▶ P30	交換用柄・ネジセット ▶ P47
柄付粉払いブラシ 長柄スリムブラシ ▶ P31	ネットタイプ交換用柄・ネジセット ▶ P48
ミートブラシ 通水ブラシ ▶ P32	デッキブラシヘッド ワイドデッキブラシヘッド ▶ P49
結露取りワイパー ▶ P33	機械下ミニデッキブラシ ヘッド ▶ P50
結露取りワイパー専用柄/ボトル/ホース ▶ P34	通水ワイドデッキブラシヘッド 通水ハンドル/ 1/2カプラー片側付ホース ▶ P51
パイプクリーンブラシ ▶ P35	タンクブラシヘッド ▶ P52

ボトルブラシヘッド	▶ P53 - 54
高所マルチブラシヘッド 高所マルチブラシヘッドスリム 青	▶ P55
スクイージーヘッド	▶ P56
ハンドル	▶ P57 - 58
排水ピットブラシヘッド	▶ P59
カラーバケツ9L カラーバケツ15L	▶ P60
カラーペストリーブラシ	▶ P61
パーキュートシリーズ	▶ P62
私の爪ブラシ	▶ P63
私たちのブラシ楽ック	▶ P64
ミゾッコブラシJタイプ	▶ P65
ミゾッコブラシPPSタイプ	▶ P66
パーキュート柄付たわし	▶ P67

パーキンタXシリーズ	▶ P68
パーキンタXシリーズ 特長	▶ P69
X線検出機を適切に活用するために	▶ P70
ステンレススパチュラ	▶ P71
スクレーパー	▶ P72
ラウンドボウルスクープ	▶ P73
ウォータージャグ	▶ P74
カラーバケツ 9L	▶ P75
カラーバケツ 15L	▶ P76
ボックス 保管トレイ	▶ P77
ボールペン P950	▶ P78
ノック式マーカー(油性) ノック式ボードマーカー(水性)	▶ P79
クリップボード A4 樹脂クリップボード A4	▶ P80

パーキンタシリーズ	▶ P82
パーキンタシリーズ 特長	▶ P83
金属検出器を適切に活用するために	▶ P84
ボードブラシ ハンドスクラブブラシ 短柄ブラシ/長柄ブラシ	▶ P85
ミゾッコブラシ Jタイプ	▶ P86
たわし 柄付たわし	▶ P87
パイプクリーン ブラシハンドル・中間ロッド フレキシブルタイプ	▶ P88
ほうき ほうき クネットタイプ	▶ P89
交換用ブラシ 交換用柄・ネジセット	▶ P90
スパチュラ	▶ P91
スクレーパー	▶ P92
ダストパン(塵取り) ハンドスコップ	▶ P93
スूपパドル	▶ P94
マーカー	▶ P95

ボールペン	▶ P96
ペンギンカッター	▶ P97
セーフティカッター	▶ P98
オンラインサポートのご紹介	▶ P99 - 100
会社概要	▶ P101 - 102



HACCPリーダー資格者による

食品工場 スマイル プロジェクト

～一緒に現場の衛生意識を変えていきませんか?～

さまざまな部分で国際化が進む昨今、食品に携わる業界でも、HACCP導入の義務化など、衛生管理における国際化への対応が求められてきています。長年、ブラシを通じて衛生管理(清掃)のサポートを行ってきた私たちも、国際化への課題に対して、お客様とともに取り組み、成長していきたいと考え、「食品工場スマイルプロジェクト」を立ち上げました。

本プロジェクトは、お客様の現場、課題に応じて、よりパーソナライズした提案やサポートを行うことにより、ブラシによる洗浄効果の向上、異物混入リスクの低減、それによる生産性向上、現場の意識改革に貢献し、新たな製品開発へとつなげる取り組みです。

Point

- ① 最適なブラシや正しい使い方、清掃道具の管理方法のご提案!
- ② 診断後、従業員様向け勉強会を実施!現場の意識改革に貢献!
- ③ 後回しになりがちな現場の衛生管理、防虫対策の改善が前進!

実施内容

- 工場内にて、ライン毎、エリア毎に最適なブラシをご提案いたします。
- 建物の構造・外部環境を確認し、最適な防虫対策をご提案いたします。
- 衛生管理用ブラシの正しい使い方、管理方法をご提案いたします。

プロジェクトの流れ

※各所要時間は目安です。

- 1 ヒアリング
- 2 診断
- 3 ご提案
- 4 改善



30分

ご相談いただいた背景から現状の問題点や課題、重点ポイント・目指す未来像などを事前に確認させていただきます。



60~120分

実際に工場を拝見させて頂き、ヒアリング内容を中心に衛生管理・防虫対策の視点で診断させていただきます。



60分

生産ラインごとに最適なブラシや防虫対策のご提案を報告書としてご提出。従業員様向け勉強会も実施します。

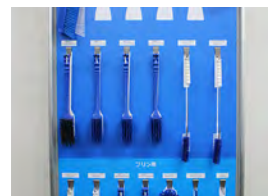

「7Sラック」を活用し、衛生用品のゾーニングや定位置定数管理と状態管理を分かりやすくした提案事例です。

HACCPリーダーの資格とは

厚生省通知・平成9年2月3日 総合衛生管理製造過程の承認制度に係る「HACCPシステムについて相当程度の知識を持つと認められる者」のに準じた講習を受講し、HACCPからFSSCまで衛生管理のサポートができる資格です。本プロジェクトも、このHACCPリーダーの有資格者が担当させていただきます。

メリット

HACCPの一番基礎となる一般的衛生管理にはブラシが大きく関わってきます。重要管理項目(CCP)ばかりに目がいきがちで、**基礎である一般的衛生管理に目がいき届いていない**ことがあります。工場診断を通してブラシの使い方、管理・保管方法やブラシ以外での衛生管理や異物混入対策などのアドバイスをさせていただきます。

お気軽にご相談ください。
無料で診断させていただきます。

電話

06-6352-6841

WEB



食品工場 スマイルプロジェクト

検索



見逃されやすい一般的衛生管理を総点検

個別の条件に合わせた改善提案で最適なHACCP管理をサポートします

3つの危険 Hazard

食の安全を脅かす3つの危険は、
一般的衛生管理で未然に対応(除去)することが可能です。

<p>危険 1 物理的危害要因 異物混入</p>  <p>ブラシの脱毛や、破損した植毛台の破片などが食品に混入してしまう可能性があります。</p> <p>原因</p> <ul style="list-style-type: none">● ブラシの脱毛● 破損した植毛台の破片  <p>改善案</p> <ul style="list-style-type: none">● 耐久性が高いブラシを使用● 定期的に交換する● 視認しやすい色のブラシを選ぶ 	<p>危険 2 生物的危害要因 食中毒</p>  <p>ブラシを不衛生のまま放置していると微生物が発生し食中毒の原因になる可能性があります。</p> <p>原因</p> <ul style="list-style-type: none">● 消毒しない● ブラシ自体が不衛生● 一つのブラシを使い回す  <p>改善案</p> <ul style="list-style-type: none">● 消毒する● 適切な使用・保管(ブラシに残渣を残さない)● ブラシの使い分け	<p>危険 3 化学的危害要因 有害物質</p>  <p>規格基準に適合していない物質が原材料に残存している可能性があります。</p> <p>原因</p> <ul style="list-style-type: none">● 材質情報がない● 外部分析結果がない  <p>改善案</p> <ul style="list-style-type: none">● 第三者機関による認証● 有害物質が溶出ししない分析結果 
--	--	--

多面的な危険の分析や、清掃ルールの提案、経過診断などのアフターフォローまで「食の安全・安心」をブラシを通じてトータルで支えています。

Case Study 【導入事例紹介】

株式会社日東コーン・アルム様

所在地：栃木県宇都宮市川田町965
創業：昭和25年5月
従業員数：160名



“ 工場診断後、作業者の清掃に対する意識が変わり、主体的に改善・工夫を行うようになったことに驚きました。 ”

※「工場診断」は「食品工場スマイルプロジェクト」の旧名称です。

(工場診断を実施して)一番の効果は、作業者自らが、清掃に対して改善・工夫を行うようになったことです。工場診断前は、清掃に積極的ではない作業者もあり、清掃に対する意識がバラバラでした。しかし工場診断を受けたことで、作業者が清掃に対して前向きな気持ちを持つようになり、品質管理に携わっている私たちも驚きの効果でした。二番目の効果として、工場診断前は、清掃用具の使用ルールが統一できていませんでした。工場診断後は、使用ルールを統一することで、「予防処置」ができるようになったことです。今回、ルールを統一したことで何かあると、すぐに解決できるようになりました。以前のように使用ルールが統一されていなかったら、問題解決できなかったと思います。

..... 続きはWEBへ



工場内のゾーニングをより明確にする、ボディとブラシ同一色タイプのブラシ
衛生管理のリスクを低減し、生産価値や信頼を向上させることが可能

区域別 Color System

区域ごとに清掃具の色で分けし、1つの区域で同じ色のブラシを使うことで微生物汚染や異物混入などのリスクを未然に防止。

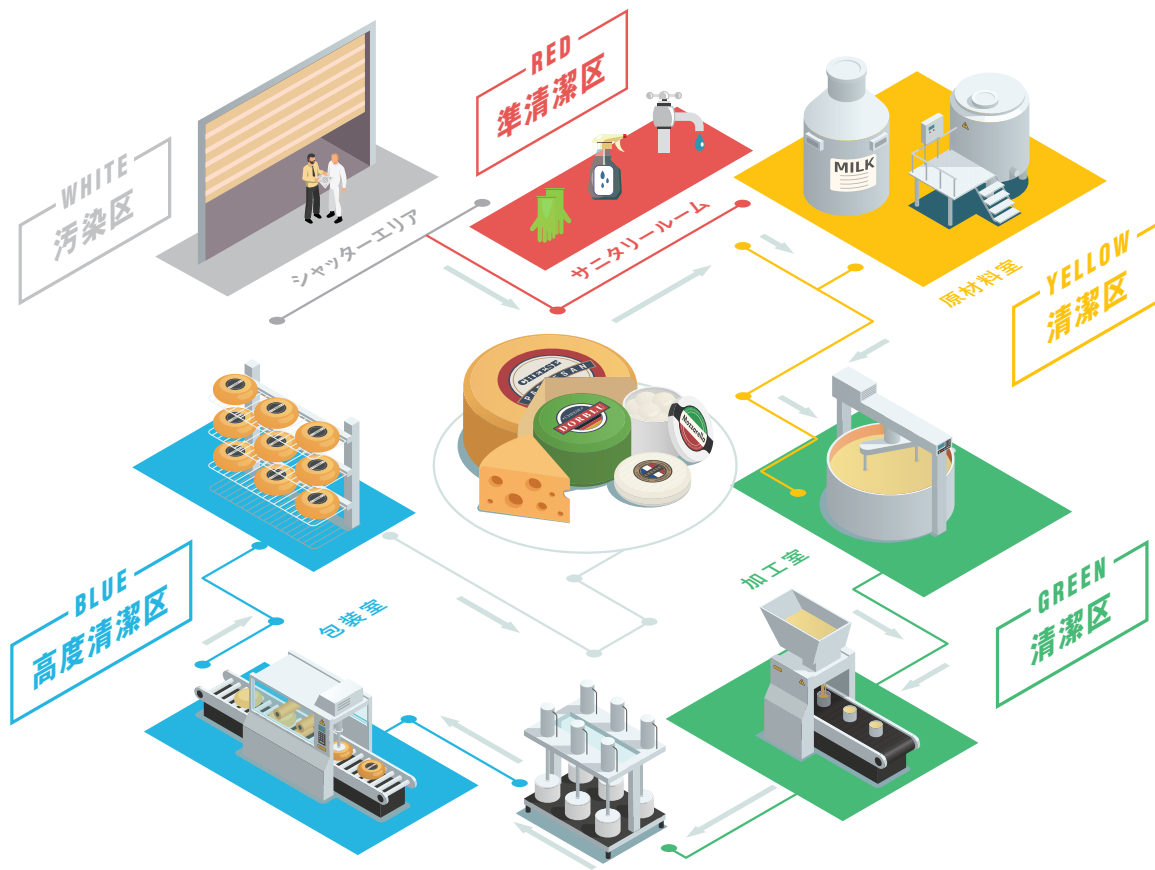

食材別 Color System

食材ごとに清掃具の色で分けすることで微生物汚染や異物混入などのリスクを未然に防止。また、食材と異なる色のブラシを使用することで、目視チェックをしやすくし、異物混入のリスクを防止できます。



交換時期 Color System

ブラシの交換時期によって色分け。交換サイクルを1ヶ月、3ヶ月、6ヶ月と色分けることで、微生物汚染や異物混入などのリスクを未然に防止。

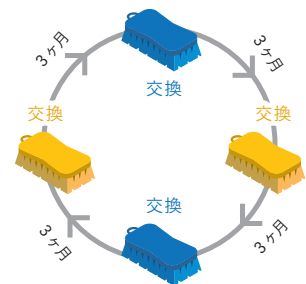

安全にお使いいただくために

ブラシの管理や正しい使い方、危害要因のリスクを回避することが可能です。

|| お取り扱い上のご注意

ブラシを長い間使っていると、商品の劣化や磨耗により、異物混入や食中毒などの原因になることがあります。

また、誤った使い方をすると、故障や品質低下の原因となります。日ごろのブラシの状態をチェックして安全に使用することが重要です。



たわし製品は強く握らないでください。変形すると脱毛の原因になります。



ブラシを押しつけて使用しないでください。先端を使って清掃することが効果的です。



ブラシの一部が抜けだしたり摩耗など、不揃いになった場合は取り換えてください。



ブラシ本体に変形・割れ・ひび・欠けなどが発生した場合は、すぐに取り換えてください。



ブラシを鋭利な刃物や機械・装置の角へ使用する時はブラシの切れ毛に注意してください。



衛生管理・異物混入防止の観点から、ブラシの定期的な交換をしてください。

- 次亜塩素酸ナトリウムを含む洗剤や強酸性の薬剤等を使用した場合は、使用後に水洗などを十分行ってください。
- カタログに表示された耐熱温度以上では使用しないでください。 ※ JIS S2029(プラスチック製食器類)7.4に準拠
- 高圧蒸気滅菌(オートクレーブ)をご利用の際は、121°C 20分間で行ってください。ブラシが重なり合わない様にセットしてください。
- 過度の煮沸消毒はブラシを痛めますのでお避けください。
- 煮沸消毒の際は、鍋肌に製品が触れない様に注意してください。鍋肌に触れた部分が破損、変形を起こす恐れがあります。
- 攪拌機などのスクリュー等を洗う際は、ブラシの切れにご注意してください。切れたブラシが、異物混入の原因になる恐れがあります。
- メッシュ状の器具類を洗う際は、ブラシが引っかからない様にご注意してください。切れたブラシが、異物混入の原因になる恐れがあります。
- ブラシを硬いものにぶつけないでください。ブラシの抜けや切れ・植毛台のひびや欠損し、異物混入の原因になる恐れがあります。
- ブラシの材質がPBT又はPETの製品について、アルカリ性の洗剤をご使用される場合には、お客様の使用環境によってはブラシが脆くなる恐れがあります。お客様の使用環境下で、問題ないことを確認した上で、ご使用ください。

|| 基本の管理方法 & 交換時期の目安

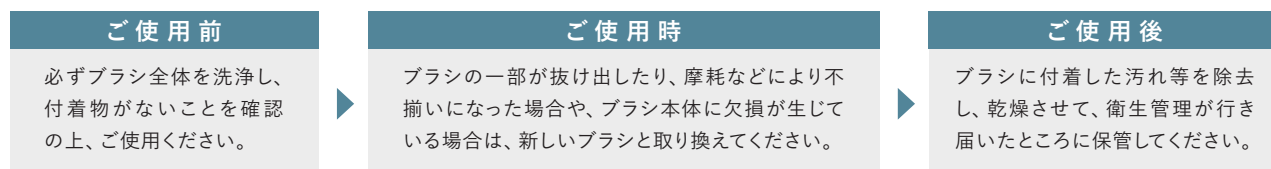

交換時期の参考
ブラシの使用頻度や清掃箇所などによって交換時期の目安は異なります。実際の現場でブラシの消耗度を観察して現場に見合った交換サイクルを定期的に構築することを推奨いたします。(1ヶ月・3ヶ月・6ヶ月など)

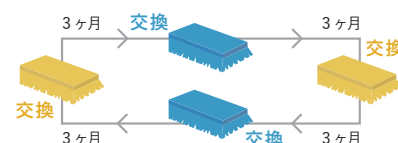

Contents



その衛生管理用ブラシの使い方は正しいですか? 選定、使用、保管方法について

● 前編



● 後編



バーテック製品ご活用マップ

～食品工場編～



ロジス

食材やベルトコンベアの洗浄、目詰まりの除去ができます。

ロールブラシカタログ掲載



バーカットMLA

ドア下からの虫、埃の侵入を防ぎます。

防虫対策用ブラシカタログ掲載



バーキュートプラス 衛生管理用たわし

調理器具、機械などの幅広い洗浄ができます。

P25

NEW



7Sラック/7SラックII

衛生管理用品の収納だけでなく、定位置定数管理など、食品衛生7Sにつながる考え方の定着をサポートします。

P17~20

バーキンタX ボックス

食材、資材の保管に。X線検査機で検出可能です。

P77

NEW



バーシャットII

シャッターの隙間からの虫の侵入を防ぎます。

防虫対策用ブラシカタログ掲載



バーキュートプラス 衛生管理用ほうき

床面清掃に。

P41~42

バーキンタ ペンギンカッター

段ボール箱の開梱、袋の開封、PPバンドの切断など。ボディも金属検出機で検出できます。

P97



バーキンタX 保管トレイ

加工、清掃手順書等用紙の保管に。X線検査機で検出可能です。

P77



NEW

パーキンタX カラーバケツ

食材の運搬、軽量、保管に。
X線検査機で検出可能です。

P75~76



各カタログはPDFデータ版でダウンロードもできます。

衛生管理製品総合カタログ



ロールブラシカタログ

防虫対策用ブラシカタログ



シールブラシカタログ

パーテック 衛生管理



パーテック 防虫対策



パーキートプラス 柄付粉払いブラシ

作業台上の粉体清掃に。
柄付で広い面積も掃きやすい。

P31

バーカット

コンベアに取り付けることで、
食材や製品の落下防止や
ガイドとして利用できます。

シールブラシカタログ掲載



パーキート ミゾッコブラシ

機械の細かい隙間の汚れの
清掃ができます。

P65~66



パーキートプラス メンテナンスブラシPEEK

高温シーラーやコンベアなど
高温になる機器の清掃ができます。

P30



パーキートプラス 長柄スリムブラシ

奥行がある狭い場所や機械の
清掃に最適。

P31



パーキートプラス 機械下ミニデッキブラシ

機械下や棚下の低くて狭い隙間の
清掃に。

P50

ドアアムカデン

ドアの隙間からのムカデ、ヤ
スデの侵入を防ぎます。

防虫対策用ブラシカタログ掲載

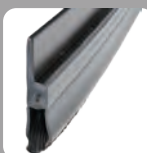

パーキンタX マーカー ボードマーカー

ノック式の油性／水性マ
ーカーX線検査機で検出可
能です。

P79



NEW



パーキートプラス 排水ピットブラシ

排水ピット、ダスターピット
の清掃に

P59

NEW

新製品のご紹介

7SラックII

7SラックII

P17 ▶

変化に合わせた“カスタマイズ”で習慣化をサポート

衛生管理用ブラシの保管、収納、管理

- 収納場所を見える化
- 劣化状態や残渣付着が一目でわかる
- 浮かせる収納で菌の増殖を防ぐ



排水ピットブラシ

パーキュートプラス

P59 ▶

丸型フラスコ型の排水ピット、ダスターピットにフィットする形状

排水ピット、ダスターピットの清掃

- 今まで届かなかった上部の汚れを洗浄可能
- 狭い水入口部分まで一度に洗浄できる
- 毛腰のあるブラシでしっかり汚れをかき取れる
- オールインワン設計で複数工程をまとめて作業可能



ボックス

パーキンタX

P77 ▶

金属検出機、X線検査機対応樹脂を採用。

食材、資材の保管

- 万が一、樹脂が欠けても金属検出機、X線検査機で発見できる
- ボックス同士は重ねて置いて省スペースに保管可能。
- 持ち運びやすい持ち手付き。



保管トレー

パーキンタX

P77 ▶

ボディに金属検出機、X線検査機対応樹脂を採用。

加工、清掃手順書等用紙の保管

- 万が一、樹脂が欠けても金属検出機、X線検査機で発見できる
- A4用紙が保管できるサイズ
- 掴みやすく引き出しやすい耳付き



新製品のご紹介

ノック式マーカー（水性）

パーキンタX

P79 ▶

**ノック式でキャップレスのため、
キャップの紛失のリスクがない。**

ホワイトボードへの記入

- 本体部分に金属検出機、X線検査機対応樹脂を採用。
- 簡単に分解できない構造。



ノック式マーカー（油性）

パーキンタX

P79 ▶

**ノック式でキャップレスのため、
キャップの紛失のリスクがない。**

作業場内での各種筆記

- 本体部分に金属検出機、X線検査機対応樹脂を採用。
- 簡単に分解できない構造。



B BURRTEC®



7Sラック

7S ツック

ブラシ管理の新・清潔習慣

ブラシ、衛生管理用品の直感的な収納管理を実現することで食品衛生7Sの実現、定着をサポートします。



POINT 01

7Sラックを導入するだけで、
教育に時間がかかる
“しつけ”の課題を解決へ!

食品衛生7S

食品衛生7Sは、NPO法人食品安全ネットワークの提唱する、食品の製造環境にとって重要な“清潔”を目的として、一般的な5Sに“洗浄”と“殺菌”を加えた活動です。
引用元：NPO法人食品安全ネットワーク <https://fsn7s.org/>

食品衛生7S

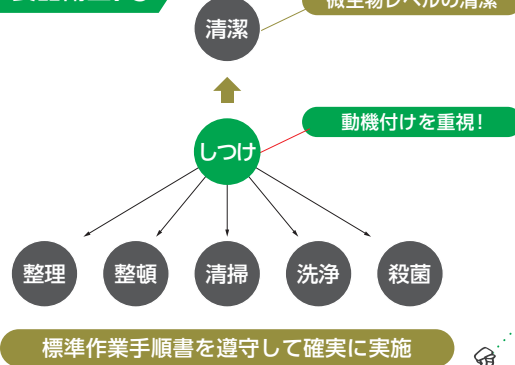

POINT 02

食品工場の現場の
問題を全て解決!

NG 習慣(しつけ)

人によって片付け方がバラバラで、定位置定数管理ができていない状態。



収納場所を見える化

清掃用具ごとに収納場所をシルエットで見える化。有無も数も一目瞭然なので、定位置定数管理が自然とできる状態に。

NG 用具の状態管理

ほうきやデッキブラシをバケツなどに差し込んで収納していて、ブラシの状態が確認しづらい。



劣化状態や残渣付着が一目でわかる

ブラシ全体が見える収納で、劣化状態や残渣の付着状況が一目でわかる。

NG 雑菌の増殖

立てかけ収納により、ブラシが乾燥しにくく、菌が増殖しやすい状態になっている。



浮かせる収納で菌の増殖を防ぐ

浮かせる収納により、ブラシ内部までしっかり乾燥、菌の増殖を防ぐ。

POINT 03

はってはがしてカスタマイズ

「シルエット」と「色」という直感的でシンプルな情報による収納管理で、教育、指導の時短と定着率向上。

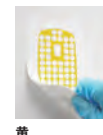

赤

青

緑

黄

変化に合わせた "カスタマイズ"で 習慣化をサポート



POINT 04

多彩なカスタマイズ性

カスタマイズ例
側面パネル設置

カスタマイズ例
ほうきかけ用天井フック

カスタマイズ例
両面パネル

全幅 961mm
全高 1887mm
奥行き 600mm

重量:
キャスターあり 21.5kg /
キャスターなし 20.5kg

カスタマイズ例
キャスター無し
(全高 1794mm)

お見積り〜納品までのフロー

- 01 お見積りフォーム入力** お見積りフォームにて基本仕様等を選択して見積りをご依頼ください。
- 02 見積書発行** [フォーム依頼後翌営業日発行] 本体価格、組立費用、送料を入れてお見積りを発行します。
- 03 ご注文**
- 04 デザイン打ち合せ** [7営業日] 掛けるもの、点数、カラーシールシートなどの詳細を決定します。
- 05 製作開始** [20営業日]
- 06 納品** ご指定の住所まで納品

材質情報

フレーム、コネクタ、ボルト:アルミ	パネル:スチール、粉体焼付塗装(ポリエステル粉体塗装)
パネルホルド:PP	マグネットフック:本体:SUS304、ネオジム磁石(シリコンコーティング)
ワッシャー:A2017(ジュラルミン) 耐熱温度:約80℃	カラーシールシート:PEまたはPA(PVCコーティング)
●キャスター付	キャスター:本体-ステンレス、車輪-ナイロン
●キャスター無	滑り止めアジャスター:ねじ-ステンレス、座-POM、滑り止めシート-PU

動画で組み立て方を見る ▶▶▶

※弊社にて組み立て済みのものを納品することもできます。※組立手数料別途

カラーシールシート、マグネットフックはバラ売りも承ります。詳しくはお問い合わせください。

お見積りはこちら ▶▶▶

パーテック 7SラックII

注意事項

本製品はパーキョウト、パーキョウトプラス、パーキンタ、パーキンタX専用のラック(一部対象外商品もございます)であり、食品工場内での使用かつ、マイナス10℃~80℃の環境内での使用を想定しています。

●組み立て時には、必ず保護手袋を使用してください。●組み立て後は、脚部に乗らないでください。●キャスター付きタイプを移動する際は、必ずキャスターのストッパーをOFFにしてから移動させてください。移動後は、ストッパーをONにして固定してください。●移動の際は、周囲の安全を確認し、転倒しないよう慎重に移動させてください。●定期的(1年に1回)にボルトの緩みを確認してください。緩みがある場合は、六角レンチで締め直してください。●マグネットフックには強力な磁石を使用しています。心臓ペースメーカーなどの体内植込型医療用電子機器を装着している方は使用しないでください。また、装着している方には近づけないでください。医療機器の正常な動作を損なう恐れがあります。●携帯電話、アナログ時計、磁気カード、磁気テープは近づけないでください。機器の故障や破損、データ破壊の恐れがあります。●マグネットフックを保管する際は、周囲に他の磁石や磁石に反応する金属がない場所で保管してください。周囲の磁石や金属を勢いよく引き寄せるため、危険です。●マグネットフックを取り付ける際は、パネルを清掃し、パネルおよびマグネットフックの吸盤面が乾いた状態で取り付けてください。●マグネットフックは、カラーシールシートの上には取り付けしないでください。●マグネットフックの吸盤面が変形している場合は、使用しないでください。●マグネットフックをパネルに取り付ける際は、指や皮膚を挟む恐れがあるため、十分ご注意ください。●マグネットフックに1.6kg以上のものを掛けないでください。●マグネットフックにブラシなどを掛ける際は、勢いよく掛けないでください。●マグネットフックからブラシなどを取る際は、無理に引っ張らないでください。●マグネットフックを取り外す際は、上に傾けて取り外してください。●製品についての汚れは、ブラシなどで強くこすらず、水または中性洗剤を含ませた布で汚れを落としてください。その後、水で洗剤を十分に洗い流し、乾いた布で拭き取ってください。●説明書に記載されていない方法や場所で使用した場合に発生した事故や損害について、当社は責任を負いかねます。

7Sラック
パーキョウトプラス
パーキョウト
パーキンタX
パーキンタ
サポーター

7S

キレイ
ブラシ管理の新・清潔習慣

ブラシ、衛生管理用品の直感的な収納管理を実現することで食品衛生7Sの実現、定着をサポートします。

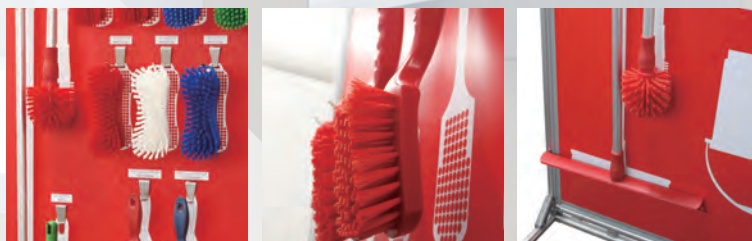

POINT 01

7Sラックを導入するだけで、
教育に時間がかかる
“しつけ”の課題を解決へ!

食品衛生7S

食品衛生7Sは、NPO法人食品安全ネットワークの提唱する、食品の製造環境にとって重要な“清潔”を目的として、一般的な5Sに“洗浄”と“殺菌”を加えた活動です。

引用元：NPO法人食品安全ネットワーク <https://fsn7s.org/>

食品衛生7S

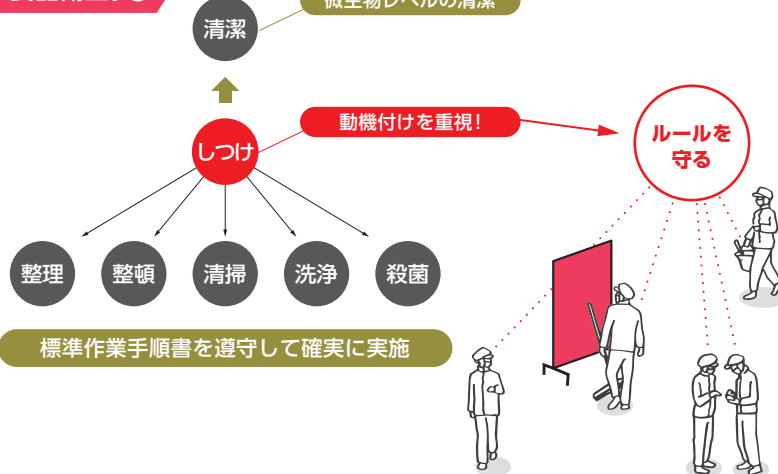

POINT 02

食品工場の現場の
問題を全て解決!

NG

習慣(しつけ)

人によって片付け方がバラバラで、定位置定数管理ができていない状態。



収納場所が見える化

清掃用具ごとに収納場所をシルエットで見える化。有無も数も一目瞭然なので、定位置定数管理が自然とできる状態。

NG

用具の状態管理

ほうきやデッキブラシをバケツなどに差し込んで収納していて、ブラシの状態が確認しづらい。



劣化状態や残渣付着が一目でわかる

ブラシ全体が見える収納で、劣化状態や残渣の付着状況が一目でわかる。

NG

雑菌の増殖

立てかけ収納により、ブラシが乾燥しにくく、菌が増殖しやすい状態になっている。



浮かせる収納で菌の増殖を防ぐ

浮かせる収納により、ブラシ内部までしっかり乾燥、菌の増殖を防ぐ。

POINT 03

配置オーダーメイド

「シルエット」と「色」という直感的でシンプルな情報による収納管理で、教育、指導の時短と定着率向上。



収納を 「しつけ」 スタートに の



POINT 04

多彩なカスタマイズ性

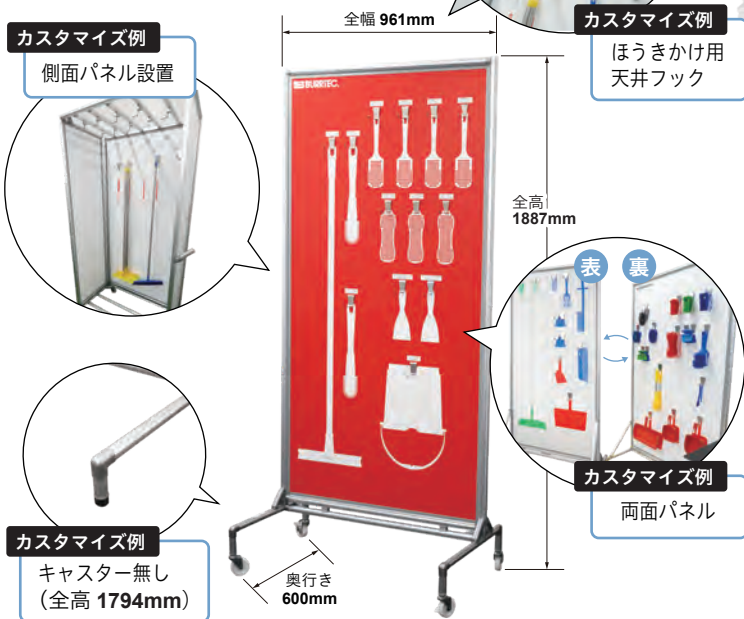

- お見積り〜納品までのフロー
- 01 お見積りフォーム入力
お見積りフォームにて基本仕様等を選択して見積りをご依頼ください。
 - 02 見積書発行
[フォーム依頼後翌営業日発行]
本体価格、組立費用、送料を入れてお見積りを発行します。
 - 03 ご注文
 - 04 デザイン打ち合せ
[7営業日]
パネルの色やかける物、点数などの詳細を決定します。
 - 05 製作開始
[20営業日]
 - 06 納品
ご指定の住所まで納品

材質情報
 フレーム、コネクター、ボルト:アルミ、パネル:アルミ複合板+マットラミレートフィルム(インクジェット出力)
 パネルホルド:PP / フック:ステンレス
 ●キャスター付 キャスター:本体・ステンレス、車輪・ナイロン
 ●キャスター無 滑り止めアジャスター:ねじ・ステンレス、座・POM、滑り止めシート・PU

動画で
組み立て方を
見る ▶▶▶



お見積りはこちら ▶▶
 パーテック 7Sラック 🔍



Contents

定位置定数から始める「しつけ」ブラシ管理の新手法



注意事項

本製品はパーキユート、パーキユートプラス、パーキンタ、パーキンタX専用のラック(一部対象外商品もございます)であり、食品工場内での使用かつ、マイナス10℃~60℃・湿度95%RH以下の環境内での使用を想定しています。

- 組立時には保護手袋を使用してください。●ボルトは正しく固定してください。正しく固定されていないまま使用するとパネルの転倒、破損の原因となります。
- 組立後は脚部には乗らないでください。●定期的(1年に1回)にボルトに緩みがないか確認してください。緩みがある場合は、六角レンチで締め直してください。
- 移動の際は、周りの安全を確認した上で転倒しないように慎重に移動させてください。●フックに無理な力をかけるとパネルが破損の原因となります。
- キャスター付きタイプを移動する際は、必ずキャスターのストッパーをOFFの状態にしてから移動させてください。
- キャスター付きタイプを設置時は必ずキャスターのストッパーをONにして固定してください。●汚れが付いた場合は中性洗剤で優しく洗い、水分を取り乾燥させてください。●説明書に記載されていない方法や場所で使用されたことによる事故や損害が生じたときには、当社では責任を負えません。

B BURRTEC®



／ バーキュートプラス ／
シリーズ

特長

FEATURE

バーキュートプラス

工場内のゾーニングをより明確にする、ボディとブラシ同一色タイプのブラシ
衛生管理のリスクを低減し、生産価値や信頼を向上させることが可能。

日本人の手に合わせた
持ちやすく疲れにくい設計



プロ向けに製造された、
丈夫で抜けにくく、
保管しやすいブラシ

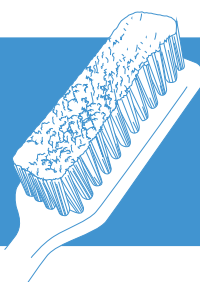

5色のカラーバリエーションでゾーニングに対応し、 万一の混入時にも目視で発見しやすい

区域ごとに清掃具の色で分けし、1つの区域
で同じ色のブラシを使うことで微生物汚染や異
物混入などのリスクを未然に防止。

区域別・食材別のゾーニング管理

色で分けずすることで微生物汚染や異物混入などのリ
スクを未然に防止。また、食材と異なる色のブラシを
使用することで、目視チェックをしやすくし、異物混入
のリスクを防止できます。



WHITE



RED



YELLOW



BLUE



GREEN

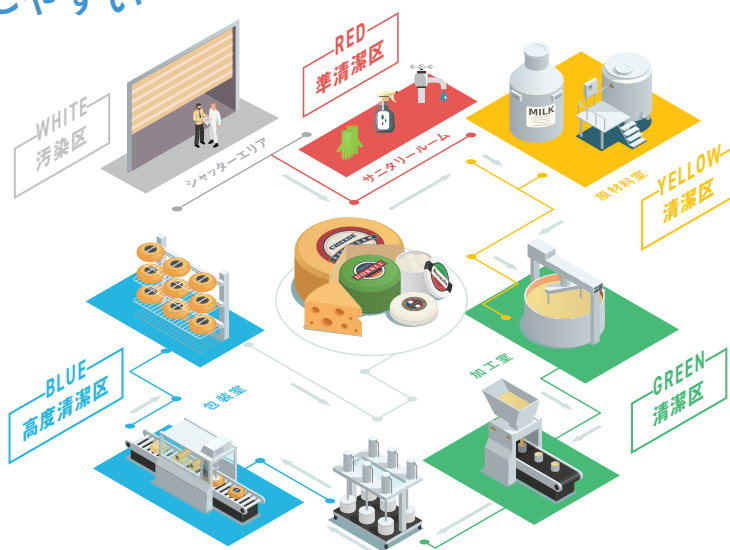

食品衛生法に適合

試験依頼先: 一般財団法人ポーケン品質評価機構
試験報告書発行年月日: 平成30年11月4日
試験番号: 第E0118000769号

	試験項目	試験結果
材質試験	カドミウム	適合
	鉛	適合
材質試験	重金属	適合
	過マンガン酸カリウム消費量	適合

ポジティブリストに対応

バーキュートプラス・バー
キュートシリーズはポジティブ
リストに対応しております。
「ポジティブリスト対応宣言書」
のご請求も承っております。



「ポジティブリスト対応宣言書」
ご請求はお問い合わせより

バーテック お問い合わせ



ポジティブリスト制度とは

食品用器具・容器包装について、安全性を評価した物質のみを使用可能とする制度
(2020年6月施行)。使用を認める物質のリスト(ポジティブリスト)を作成し、使用を
認める物質以外は使用を原則として禁止するという規制の仕組みにより、安全性が
確立されていない物質を完全に排除でき、食の安全レベルを高めることが可能です。

油、タンパク汚れの洗浄に！
強アルカリ専用で抜けにくいたわし！

強アルカリ専用たわし

Mハード 青

抜け
にくい

油

タンパク
汚れ



POINT 01

強アルカリ洗剤に特化した仕様

ブラシ素材にPP(ポリプロピレン)を使用することにより、強アルカリ洗剤に特化した仕様となっています。油汚れや肉加工用器具の洗浄に最適です。



POINT 02

錆に強い

金属部には錆に強いステンレスを採用。



※サビに強い部分はイメージになります。

POINT 03

清潔保管

吊り下げ保管もできて衛生的。

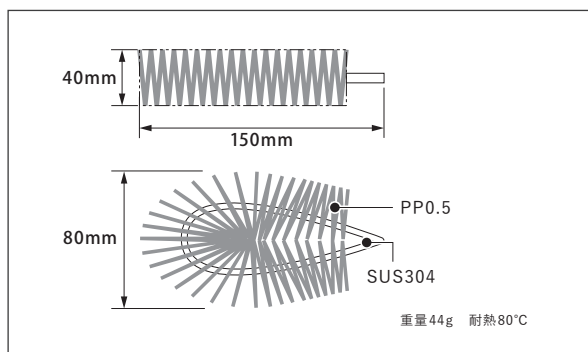

強アルカリ専用たわし Mハード 青

品番	型番	カラー
628-262-01	BCP-KYA-TA-MHB	青

製品詳細情報



注意
事項

熱湯消毒オートクレーブ不可 耐熱温度80℃

※強アルカリ洗剤に対応できるようにブラシ素材をPPに変更しているため、熱湯殺菌、オートクレーブでの滅菌はしないでください。

衛生管理用たわし



調理器具、機械の洗浄

Point ● 常に水まわりで使用される製品だからこそ、金属部には錆に強いステンレスを採用。

ポジティブリスト対応

製品詳細情報



- 耐熱温度140度 (JIS S 2029に準拠) であることにより、高温で使用された装置や器具などの洗浄に使用できます。
- 熱湯殺菌、オートクレーブ※による滅菌も可能。
- 吊り下げ保管ができます。
- バットやシンクの角、網目状の器具やまな板の清掃に最適です。

※ 高温・高圧の蒸気により滅菌を行う装置。

抜けにくさ
300%
アップ!!
(従来品と比較)

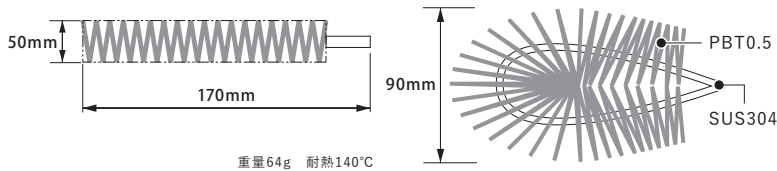

衛生管理用たわし Lサイズ

品番	型番	カラー
○ 628-050-01	BCPTA-LW	白
● 628-051-01	BCPTA-LR	赤
● 628-052-01	BCPTA-LB	青
● 628-053-01	BCPTA-LY	黄
● 628-054-01	BCPTA-LG	緑

衛生管理用たわし Mサイズ ハード

品番	型番	カラー
○ 628-060-01	BCPTA-MHW	白
● 628-061-01	BCPTA-MHR	赤
● 628-062-01	BCPTA-MHB	青
● 628-063-01	BCPTA-MHY	黄
● 628-064-01	BCPTA-MHG	緑

衛生管理用たわし Mサイズ ソフト

品番	型番	カラー
○ 628-070-01	BCPTA-MSW	白
● 628-071-01	BCPTA-MSR	赤
● 628-072-01	BCPTA-MSB	青
● 628-073-01	BCPTA-MSY	黄
● 628-074-01	BCPTA-MSG	緑

Contents



プロ用たわしの効果的な使用箇所!
～バーテックのたわし、
そのこだわりを徹底解説～

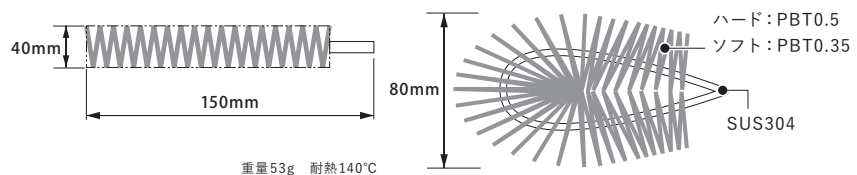

ハンドブラシ丸型



まな板、調理台、
厨房機器など平面部の清掃

Point ●手にフィットしやすく、力を入れやすい。

ポジティブリスト対応

製品詳細情報

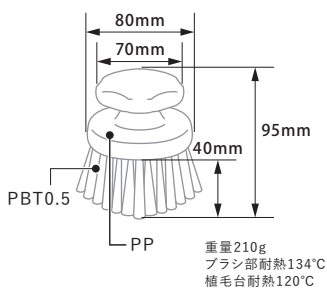
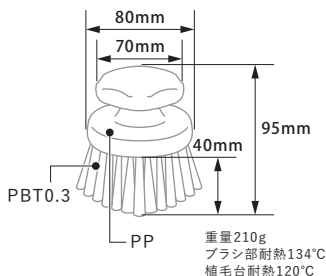

ソフト

品番	型番	カラー
○ 695-413-41	BCP-RHSB3W	白
● 695-413-42	BCP-RHSB3B	青
● 695-413-43	BCP-RHSB3R	赤
● 695-413-44	BCP-RHSB3Y	黄
● 695-413-45	BCP-RHSB3G	緑

ハード

品番	型番	カラー
○ 695-415-41	BCP-RHSB5W	白
● 695-415-42	BCP-RHSB5B	青
● 695-415-43	BCP-RHSB5R	赤
● 695-415-44	BCP-RHSB5Y	黄
● 695-415-45	BCP-RHSB5G	緑

ハンドスクラブブラシ



まな板、シンク、作業台等の洗浄

Point ●握りやすく、力の入れやすいくびれ付き。
●くびれ部分の凹凸により、ブラシ使用時に手が滑りにくい。
●まな板、シンク、ばんじゅう(番重)の清掃に適しています。

ポジティブリスト対応

製品詳細情報

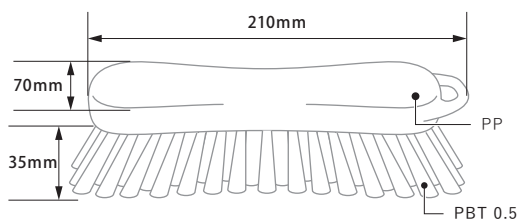

重量240g
ブラシ部耐熱134°C
植毛台耐熱120°C

品番	型番	カラー
○ 691-506-31	BCP-SBW	白
● 691-506-32	BCP-SBB	青
● 691-506-33	BCP-SBR	赤
● 691-506-34	BCP-SBY	黄
● 691-506-35	BCP-SBG	緑

Contents



食品工場内のスチールラックを
簡単キレイに保つコツ!

短柄ブラシ



番重、バット、寸胴などの清掃

- Point**
- ブラシ自体の清掃のしやすさを追求し、丸みを帯びたデザイン
 - ブラシ幅が70mmと広いため、まな板やバット、ばんじゅう(番重)などの広い箇所の清掃におすすめです。
 - ブラシの先端が丸みを帯びているため、容器の四隅を傷つけない。
 - 指がフィットする柄の構造により握りやすい。
 - 吊り下げ保管ができます。

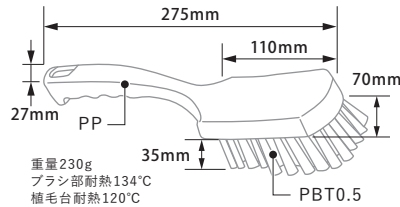
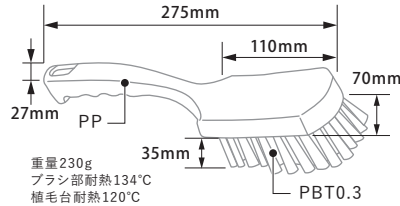

ポジティブリスト対応



製品詳細情報



ソフト

粉モノの清掃に最適

品番	型番	カラー
691-054-61	BCP-TSW	白
691-054-62	BCP-TSB	青
691-054-63	BCP-TSR	赤
691-054-64	BCP-TSY	黄
691-054-65	BCP-TSG	緑

ハード

固形残渣の清掃に最適

品番	型番	カラー
691-054-81	BCP-THW	白
691-054-82	BCP-THB	青
691-054-83	BCP-THR	赤
691-054-84	BCP-THY	黄
691-054-85	BCP-THG	緑

長柄ブラシ



番重、バット、寸胴などの清掃

- Point**
- ブラシ自体の清掃のしやすさを追求し、丸みを帯びたデザイン
 - 柄が310mmと長いので、寸胴などの底が深い調理器具の清掃におすすめです。
 - 指がフィットする柄の構造により、握りやすい。
 - 吊り下げ保管ができます。

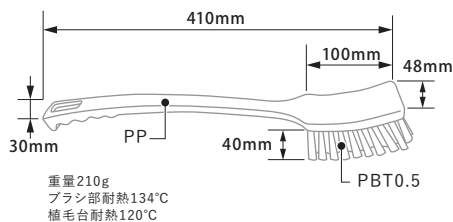
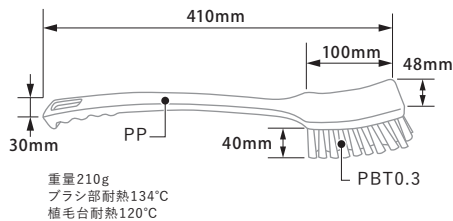

ポジティブリスト対応



製品詳細情報



ソフト

粉モノの清掃に最適

品番	型番	カラー
691-021-31	BCP-NSW	白
691-021-32	BCP-NSB	青
691-021-33	BCP-NSR	赤
691-021-34	BCP-NSY	黄
691-021-35	BCP-NSG	緑

ハード

固形残渣の清掃に最適

品番	型番	カラー
691-021-51	BCP-NHW	白
691-021-52	BCP-NHB	青
691-021-53	BCP-NHR	赤
691-021-54	BCP-NHY	黄
691-021-55	BCP-NHG	緑

ボードブラシ



まな板等の洗浄

- Point**
- 抜群のフィット感と手が滑りにくい丸みを帯びた形状により、手の小さい方でも持ちやすい!
 - 必要以上に力を入れることなく使用できるため、身体への負荷を軽減させます。それにより、清掃がしやすくなり、洗浄力UPにつながります。

ポジティブリスト対応

製品詳細情報



品番	型番	カラー
○ 695-506-11	BCP-BBW	白
● 695-506-13	BCP-BBR	赤
● 695-506-12	BCP-BBB	青
● 695-506-14	BCP-BBY	黄
● 695-506-15	BCP-BBG	緑

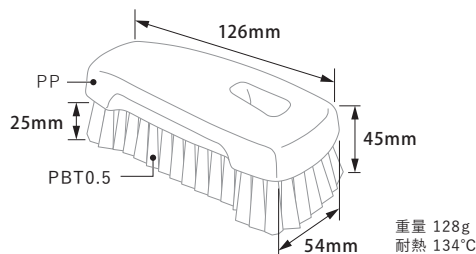

卓上ブラシ

作業台上の粉体清掃

- Point**
- ブラシの毛が柔らかいため、粉モノの清掃に最適
 - 作業台の清掃に適しています。
 - グリップ部分に溝があり、持ちやすい。
 - 吊り下げ保管ができます。

ポジティブリスト対応

製品詳細情報



品番	型番	カラー
○ 695-212-61	BCP-TABW	白
● 695-212-62	BCP-TABB	青
● 695-212-63	BCP-TABR	赤
● 695-212-64	BCP-TABY	黄
● 695-212-65	BCP-TABG	緑

Contents



水が使えないエリア(ドライ環境)で有効的に清掃する方法

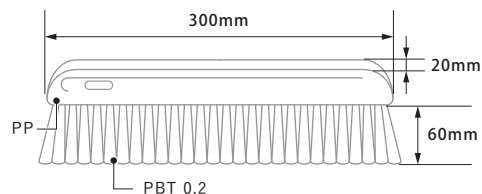

重量290g 耐熱134°C

ディッシュブラシ



容器の四隅や機械の角の清掃

- Point**
- 柄がカーブしていることにより、程良い力で清掃がしやすい。
 - ブラシ部分がコンパクトで丸みを帯びているため、容器の四隅や機械の角の清掃におすすめです。
 - 吊り下げ保管ができます。



ポジティブリスト対応

製品詳細情報



	品番	型番	カラー
○	691-046-61	B C P D - W	白
●	691-046-62	B C P D - B	青
●	691-046-63	B C P D - R	赤
●	691-046-64	B C P D - Y	黄
●	691-046-65	B C P D - G	緑

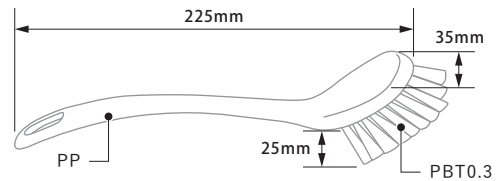

重量40g
 ブラシ部耐熱134°C
 植毛台耐熱120°C

歯ブラシ型ブラシ



食品機械の細かい部分や溝の清掃

- Point**
- 硬めの毛腰により、こびり付いた汚れの洗浄に使いやすい。
 - ブラシ幅12mmのため、食品機械の細かい部分や溝の清掃に最適。
 - 指がフィットする持ち手の構造により、握りやすい。
 - 吊り下げ保管ができます。



ポジティブリスト対応

製品詳細情報



	品番	型番	カラー
○	693-026-01	B C P - HBW	白
●	693-026-02	B C P - HBB	青
●	693-026-03	B C P - HBR	赤
●	693-026-04	B C P - HBY	黄
●	693-026-05	B C P - HBG	緑

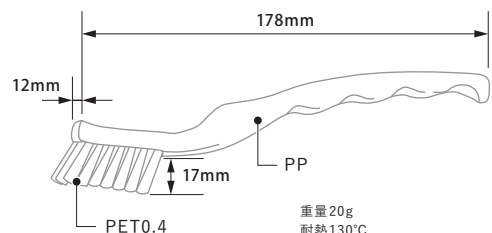

重量20g
 耐熱130°C

Contents



こびり付いた細かい汚れの清掃に!
 歯ブラシ型ブラシのご紹介

メンテナンスブラシ



手の入りにくい機械、
容器や狭い場所の洗浄

Point ●スリムタイプのハンドル付きブラシ。

ポジティブリスト対応

製品詳細情報



品番	型番	カラー
○ 695-015-31	BCP-MBW	白
● 695-015-32	BCP-MBB	青
● 695-015-33	BCP-MBR	赤
● 695-015-34	BCP-MBY	黄
● 695-015-35	BCP-MBG	緑

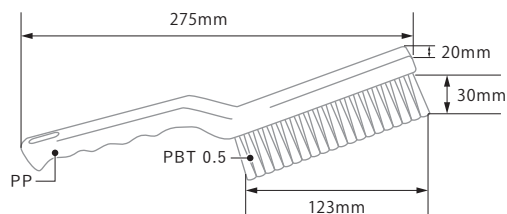

重量70g
ブラシ部耐熱134°C
植毛台耐熱120°C

メンテナンスブラシ PEEK



高温シーラーや
コンベアの清掃に

Point ●250°Cまでに対応した高耐熱ブラシ。高温になるシーラーやコンベアの清掃を効率的に行えるため、清掃不良による圧着不良などのトラブルを防ぎます。

●従来品*より幅広サイズのため、広範囲の清掃がラクにできる。

※「ミゾコブラシPPS Iタイプ」比較

ポジティブリスト対応

製品詳細情報



品番	型番	カラー
● 690-000-21	BCP-MBPEEK	オレンジ

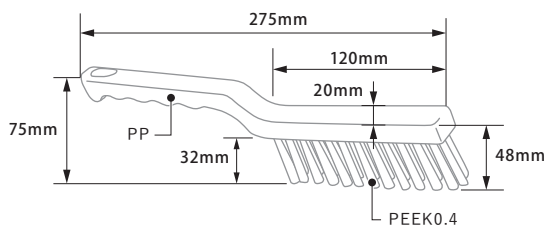

重量75g
耐熱温度 本体:120°C/ブラシ:250°C

柄付粉払いブラシ



作業台等の粉体の
掃き掃除

- Point**
- 粉体の清掃に適した柔らかい毛腰。
 - 持ちやすく台上を掃く作業がしやすい柄付きタイプ。
 - 柄の部分がフラットな形状のため汚れが溜まりにくい。

ポジティブリスト対応

製品詳細情報



品番	型番	カラー
690-000-11	BCP-EKHBW	白
690-000-12	BCP-EKHBB	青
690-000-13	BCP-EKHBR	赤
690-000-14	BCP-EKHBY	黄
690-000-15	BCP-EKHBG	緑

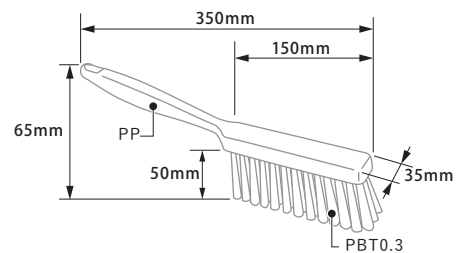

重量 170g
耐熱温度 本体：120°C / ブラシ：134°C

長柄スリムブラシ



奥行がある狭い場所や
機械の清掃

- Point**
- 幅15mm、長さ675mmの細長い設計により、奥行きがある幅の狭い箇所にも柄部分まで入れて清掃できます。
 - 先端部分は前方に向かってブラシを植毛しているため、隙間の奥の隅まで毛先が当たって汚れを除去できます。
 - 先端部分のブラシは毛腰が固めになっており、こびりついた汚れもしっかり掻き取れます。

ポジティブリスト対応

製品詳細情報



品番	型番	カラー
690-000-61	BCP-NSBW	白
690-000-62	BCP-NSBB	青
690-000-63	BCP-NSBR	赤
690-000-64	BCP-NSBY	黄
690-000-65	BCP-NSBG	緑

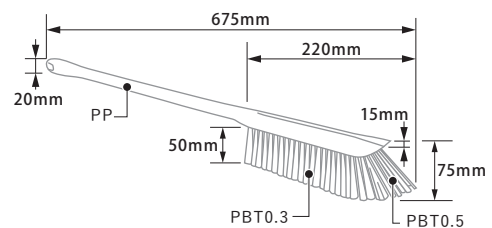

重量 155g
耐熱温度 本体：120°C / ブラシ：134°C

ミートブラシ



スライサーなど、刃物がついた機械の清掃

- Point**
- ガード付きで、刃がついた器具を安全に清掃できます。
 - 指がフィットする柄の構造により、握りやすい。
 - 吊り下げ保管ができます。

ポジティブリスト対応

製品詳細情報

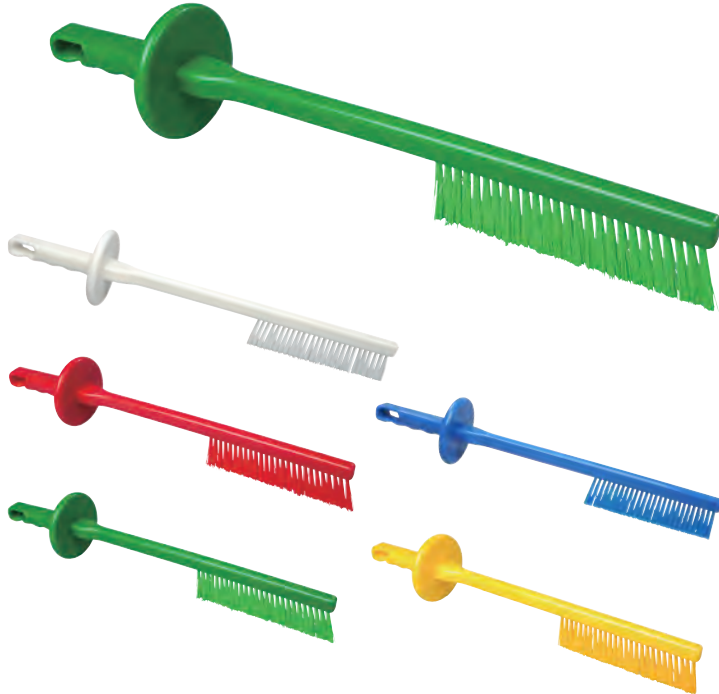

品番	型番	カラー
○ 695-015-51	BCP-MEBW	白
● 695-015-52	BCP-MEBB	青
● 695-015-53	BCP-MEBR	赤
● 695-015-54	BCP-MEBY	黄
● 695-015-55	BCP-MEBG	緑

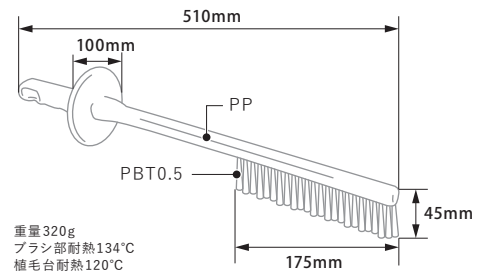

通水ブラシ



水を通して調理器具の清掃

- Point**
- ホースに繋げて使用するため、片手で清掃可能。

ポジティブリスト対応

製品詳細情報



品番	型番	カラー
○ 695-215-41	BCP-CBWRHNW	白
● 695-215-42	BCP-CBWRHNB	青
● 695-215-43	BCP-CBWRHNR	赤
● 695-215-44	BCP-CBWRHNY	黄
● 695-215-45	BCP-CBWRHNG	緑

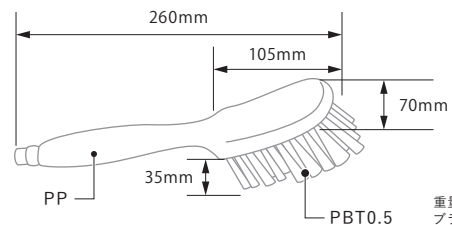

重量230g
 ブラシ部耐熱134°C
 植毛台耐熱120°C

Contents



「ウェット環境での清掃に最適！
 水が出るブラシ！」

結露取りワイパー



天井や壁の結露取り

Point ● 結露を集めて捨てられる箱型タイプ。

ポジティブリスト対応

製品詳細情報

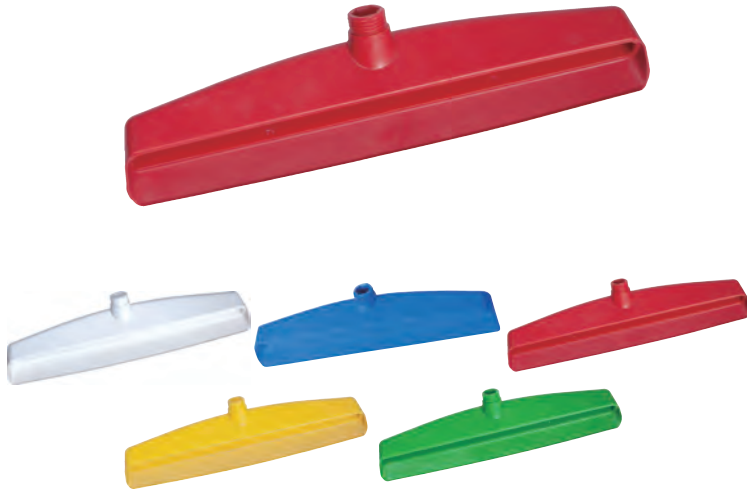

ハンドルは別売りです。ハンドルは「パーキョートプラス 結露取りワイパー 専用柄」をお使いください。

	品番	型番	カラー
○	694-842-01	BCP-SWW	白
●	694-842-02	BCP-SWB	青
●	694-842-03	BCP-SWR	赤
●	694-842-04	BCP-SWY	黄
●	694-842-05	BCP-SWG	緑

Contents



結露取りはこれで決まり!
～効果あり、管理も簡単、
プロ用結露取りワイパーの紹介～

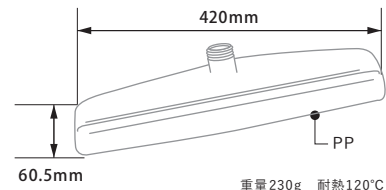

重量230g 耐熱120°C

結露取りワイパー専用柄・ボトル・ホース

Point ●筒型タイプのハンドル。●ワイパーで集めた結露をハンドルを通して逃がします。

ポジティブリスト対応

製品詳細情報



▼ 結露取りワイパー専用柄 長尺

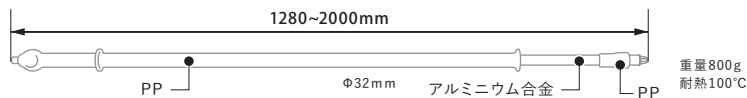

本商品は「パーキュートプラス 結露取りワイパー」専用です。

長尺 このマークのある商品は長尺運賃が適用されます。

品番	型番	カラー
○ 694-982-81	BCP-SWHW	白
● 694-982-82	BCP-SWHB	青
● 694-982-83	BCP-SWHR	赤
● 694-982-84	BCP-SWHY	黄
● 694-982-85	BCP-SWHG	緑



※専用ボトル・専用ホース取り付け可能。

▼ 結露取りワイパー専用ボトル

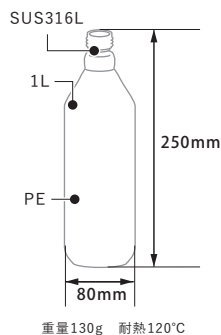

本商品は「結露取りワイパー専用ハンドル」専用です。

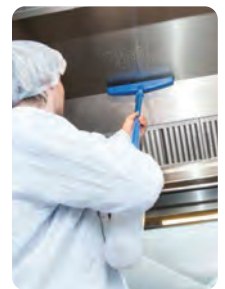

品番	型番	カラー
○ 690-004-27	BCP-SW1B	白

▼ 結露取りワイパー専用ホース



※ホースの長さは1500mmです。長さが足りない場合は市販のホース(内径12~15mm)とジョイントパーツ(内径12~15mm、外径20mmまで対応)を別途ご用意ください。長さ延長用のホース及びジョイントパーツは付属していません。

品番	型番	カラー
○ 690-004-29	BCP-SW1500H	白

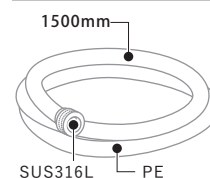

サイズ
長さ1500mm 重量280g
耐熱温度60°C

本商品は「結露取りワイパー専用ハンドル」専用です。

パイプクリーンブラシ



筒状の器材の洗浄

- Point**
- 外径は、食品工業用ステンレス鋼管の寸法(JIS G3447)を参考にしています。
 - ブラシ線材にはPBTを採用し、耐熱性・耐薬品性・耐摩耗性に優れています。
 - 耐熱温度は150°C(JIS S 2029に準用)。
 - ハンドルは人間工学に基づき、握りやすく、疲れにくい形状となっています。

ポジティブリスト対応

製品詳細情報

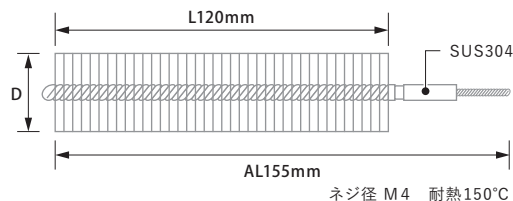

ハンドルは別売りです。
ハンドルは本カタログ30ページ掲載の「専用ハンドル」をお使いください。

サイズ(D×L×AL)
φ10×120×155
ブラシ材質/重量
PBT(直線) φ0.18 20g

品番	型番	カラー
○ 613-200-01	BCPPC-10W	白
● 613-201-01	BCPPC-10R	赤
● 613-202-01	BCPPC-10B	青
● 613-203-01	BCPPC-10Y	黄
● 613-204-01	BCPPC-10G	緑

サイズ(D×L×AL)
φ16×120×155
ブラシ材質/重量
PBT(直線) φ0.18 21g

品番	型番	カラー
○ 613-300-01	BCPPC-16W	白
● 613-301-01	BCPPC-16R	赤
● 613-302-01	BCPPC-16B	青
● 613-303-01	BCPPC-16Y	黄
● 613-304-01	BCPPC-16G	緑

サイズ(D×L×AL)
φ22×120×155
ブラシ材質/重量
PBT(波線) φ0.35 23g

品番	型番	カラー
○ 613-400-01	BCPPC-22W	白
● 613-401-01	BCPPC-22R	赤
● 613-402-01	BCPPC-22B	青
● 613-403-01	BCPPC-22Y	黄
● 613-404-01	BCPPC-22G	緑

サイズ(D×L×AL)
φ25×120×155
ブラシ材質/重量
PBT(波線) φ0.35 24g

品番	型番	カラー
○ 614-100-01	BCPPC-25W	白
● 614-101-01	BCPPC-25R	赤
● 614-102-01	BCPPC-25B	青
● 614-103-01	BCPPC-25Y	黄
● 614-104-01	BCPPC-25G	緑

サイズ(D×L×AL)
φ32×120×155
ブラシ材質/重量
PBT(波線) φ0.35 25g

品番	型番	カラー
○ 613-500-01	BCPPC-32W	白
● 613-501-01	BCPPC-32R	赤
● 613-502-01	BCPPC-32B	青
● 613-503-01	BCPPC-32Y	黄
● 613-504-01	BCPPC-32G	緑

サイズ(D×L×AL)
φ38×120×155
ブラシ材質/重量
PBT(波線) φ0.5 27g

品番	型番	カラー
○ 613-700-01	BCPPC-38W	白
● 613-701-01	BCPPC-38R	赤
● 613-702-01	BCPPC-38B	青
● 613-703-01	BCPPC-38Y	黄
● 613-704-01	BCPPC-38G	緑

サイズ(D×L×AL)
φ50×120×155
ブラシ材質/重量
PBT(波線) φ0.5 30g

品番	型番	カラー
○ 613-800-01	BCPPC-50W	白
● 613-801-01	BCPPC-50R	赤
● 613-802-01	BCPPC-50B	青
● 613-803-01	BCPPC-50Y	黄
● 613-804-01	BCPPC-50G	緑

サイズ(D×L×AL)
φ62×120×155
ブラシ材質/重量
PBT(波線) φ0.5 32g

品番	型番	カラー
○ 614-200-01	BCPPC-62W	白
● 614-201-01	BCPPC-62R	赤
● 614-202-01	BCPPC-62B	青
● 614-203-01	BCPPC-62Y	黄
● 614-204-01	BCPPC-62G	緑

サイズ(D×L×AL)
φ68×120×155
ブラシ材質/重量
PBT(波線) φ0.5 34g

品番	型番	カラー
○ 614-300-01	BCPPC-68W	白
● 614-301-01	BCPPC-68R	赤
● 614-302-01	BCPPC-68B	青
● 614-303-01	BCPPC-68Y	黄
● 614-304-01	BCPPC-68G	緑

ご使用上の注意

※ 対象パイプ内径と同程度のブラシ外径の製品を選定ください。ブラシの劣化やハンドルの破損の原因になります。

パイプクリーンブラシ 専用ハンドル



筒状の器材の洗浄

- Point**
- 人間工学に基づいた握りやすく、疲れにくいグリップ。
 - パイプクリーンブラシと組み合わせてご使用ください。

ポジティブリスト対応

製品詳細情報



▼ ハンドル

分類	品番	型番
SS	613-901-02	BCPPC-HSS
S	613-900-01	BCPPC-HS
L	613-901-01	BCPPC-HL

重量 SS: 28g / S: 63g / L: 92g

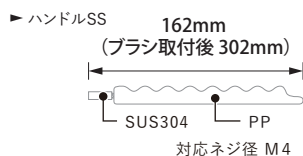
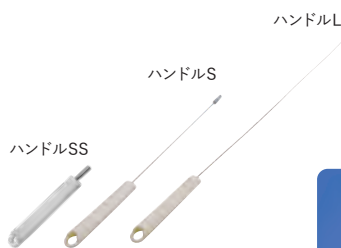

Point

長さ162mmのハンドルのため、力を伝えやすく配管・ハイブ・機械の細部清掃に最適です。

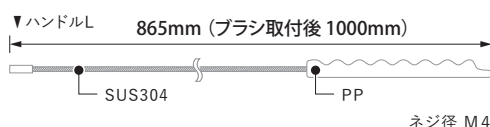
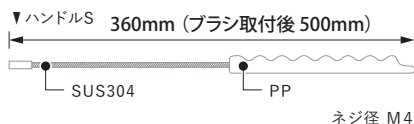

▼ 中間ロッド

品番	型番
613-902-01	BCPPC-J

重量73g

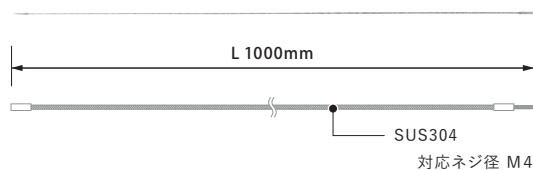

専用ハンドル フレキシブルタイプ



筒状の器材、ホースの洗浄

- Point**
- 柄がフレキシブルに曲がります。
 - 樹脂素材のため、パイプ内部を傷つけにくいです。
 - 強度、弾性率、耐衝撃性に優れたPOM(ポリアセタール)を採用。
 - パイプクリーンブラシと組み合わせてご使用ください。

ポジティブリスト対応

製品詳細情報



▼ ブラシハンドル フレキシブルタイプ

品番	型番
613-903-01	BCPPC-F

重量43g

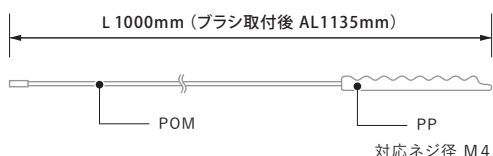
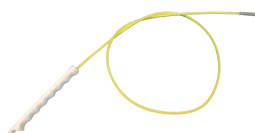

▼ フレキシブルタイプ 中間ロッド

品番	型番
613-904-01	BCPPC-FJ

サイズ: L1000mm
重量26g

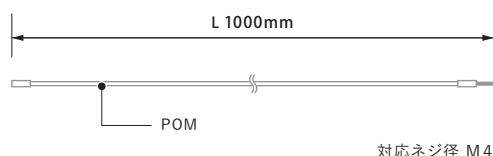

TSラック
パーキュートブラシ
パーキュート
パーキュートX
パーキュート
サポート

ノズルブラシ



Point ● 外径1.5mm～4.0mmまで、0.5mmごとに1本単位で選択可能!

これまで特注ブラシで洗浄していた、充填ノズルや小径パイプ、チューブの内面が在庫品のノズルブラシで洗浄可能に。細かい残渣を取り除けることで、菌の繁殖や異物混入リスクを低減させます。

- 外径6.0mm、8.0mmは、先端までブラシが付いており、パイプのカーブや先端を傷つけにくい。
- ブラシ線材にはPBTを使用しているため、耐熱性・耐薬品性・耐摩耗性に優れています。

ポジティブリスト対応

製品詳細情報



ノズルブラシ 外径1.5

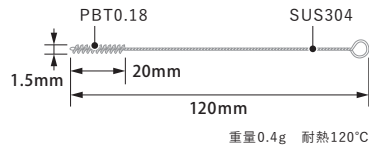
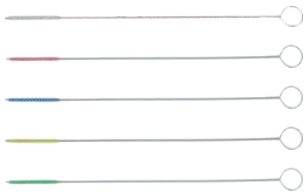

品番	型番	カラー
○ 619-000-01	BCPNB-1.5W	白
● 619-001-01	BCPNB-1.5R	赤
● 619-002-01	BCPNB-1.5B	青
● 619-003-01	BCPNB-1.5Y	黄
● 619-004-01	BCPNB-1.5G	緑

ノズルブラシ 外径2.0

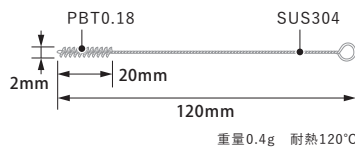
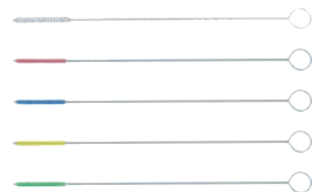

品番	型番	カラー
○ 619-010-01	BCPNB-2W	白
● 619-011-01	BCPNB-2R	赤
● 619-012-01	BCPNB-2B	青
● 619-013-01	BCPNB-2Y	黄
● 619-014-01	BCPNB-2G	緑

ノズルブラシ 外径2.5

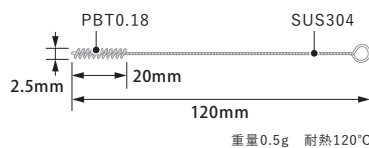
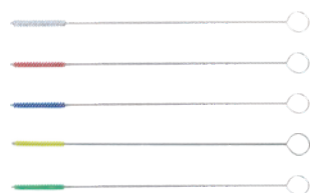

品番	型番	カラー
○ 619-020-01	BCPNB-2.5W	白
● 619-021-01	BCPNB-2.5R	赤
● 619-022-01	BCPNB-2.5B	青
● 619-023-01	BCPNB-2.5Y	黄
● 619-024-01	BCPNB-2.5G	緑

ノズルブラシ 外径3.0

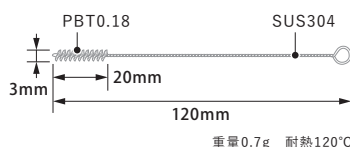
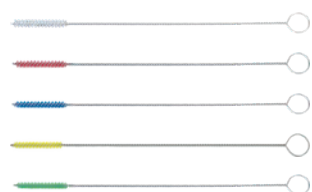

品番	型番	カラー
○ 619-030-01	BCPNB-3W	白
● 619-031-01	BCPNB-3R	赤
● 619-032-01	BCPNB-3B	青
● 619-033-01	BCPNB-3Y	黄
● 619-034-01	BCPNB-3G	緑

ご使用上の注意

※ 対象パイプ内径と同程度のブラシ外径の製品を選定ください。ブラシの劣化やハンドルの破損の原因になります。



ポジティブリスト対応

製品詳細情報



ノズルブラシ 外径3.5

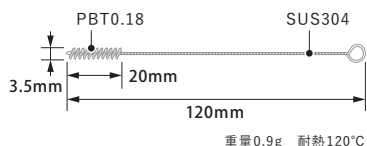

品番	型番	カラー
○ 619-040-01	BCPNB-3.5W	白
● 619-041-01	BCPNB-3.5R	赤
● 619-042-01	BCPNB-3.5B	青
● 619-043-01	BCPNB-3.5Y	黄
● 619-044-01	BCPNB-3.5G	緑

ノズルブラシ 外径4.0

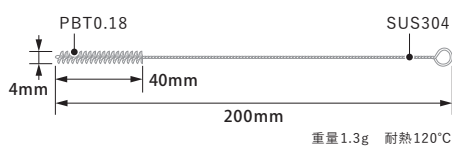
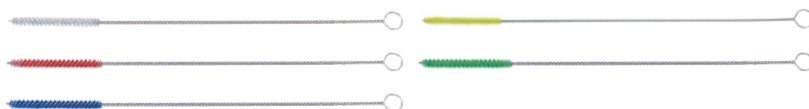

品番	型番	カラー
○ 619-050-01	BCPNB-4W	白
● 619-051-01	BCPNB-4R	赤
● 619-052-01	BCPNB-4B	青
● 619-053-01	BCPNB-4Y	黄
● 619-054-01	BCPNB-4G	緑

ノズルブラシ先曲 外径6.0

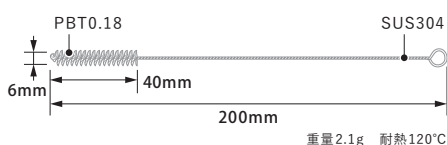
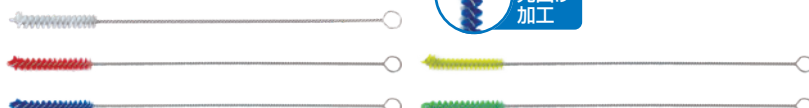

品番	型番	カラー
○ 619-060-01	BCPNBBA-6W	白
● 619-061-01	BCPNBBA-6R	赤
● 619-062-01	BCPNBBA-6B	青
● 619-063-01	BCPNBBA-6Y	黄
● 619-064-01	BCPNBBA-6G	緑

ノズルブラシ先曲 外径8.0

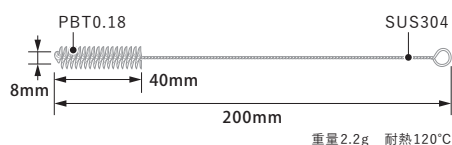

品番	型番	カラー
○ 619-070-01	BCPNBBA-8W	白
● 619-071-01	BCPNBBA-8R	赤
● 619-072-01	BCPNBBA-8B	青
● 619-073-01	BCPNBBA-8Y	黄
● 619-074-01	BCPNBBA-8G	緑

ご使用上の注意

※ 対象パイプ内径と同程度のブラシ外径の製品を選定ください。ブラシの劣化やハンドルの破損の原因になります。

機械下清掃用ブラシ



特に狭い機械下などの
隙間奥の清掃

- Point**
- 毛丈10mmと、パーテック社製清掃ブラシのラインアップでは史上最短の毛の長さ!
 - ブラシの角度を直角、斜め、垂直に3段階に調整できるため、機械、棚、冷蔵庫下の隙間も簡単に清掃できます。
 - ブラシの角度を直角にした場合、ブラシ部分の全高は60mm。
機械や什器を動かすことなく、今までできなかった狭い隙間の日常的な清掃を実現します。
 - ボディとブラシが同一色に。5色展開のため、使用箇所や衛生区域ごとの色分けが可能です。
万が一ボディが欠けた場合でも、目視で発見がしやすい!
 - ブラシ線材にはPBTを採用しており、耐熱性・耐薬品性・耐摩耗性に優れています。
 - 交換用ブラシでランニングコストを下げることができます。
 - 強い毛腰でしつこい汚れに対応!粘体清掃に最適です。

ポジティブリスト対応

製品詳細情報



その隙間、毎日清掃できていますか?これ1本でサッと清掃

曲がるヘッド部
直角
(90°)

機械や棚の下、
狭い隙間の奥の残渣、埃もラクに清掃!



ロックナット&蝶ボルト
脱着は簡単に
脱落しにくい!

Contents



機械の下や冷蔵庫の下の狭い隙間、
毎日清掃できていますか?
これ1本でサッと清掃

NEW

ブラシ・ボディ・ジョイント・キャップ
カラー統一化!

ゾーニング管理による
安心した清掃作業をサポート!

Point

汚れの種類に合わせて選べる毛腰で
清掃効率UP! & ブラシの劣化を低減!

パーキユートプラス 機械下清掃用ブラシ 長尺

分類	品番	型番	カラー
ソフト	○ 631-145-01	BCP30K-CUTM-SW 1P	白
	● 631-146-01	BCP30K-CUTM-SR 1P	赤
	● 631-147-01	BCP30K-CUTM-SB 1P	青
	● 631-148-01	BCP30K-CUTM-SY 1P	黄
	● 631-149-01	BCP30K-CUTM-SG 1P	緑
ハード	○ 631-140-01	BCP30K-CUTM-W 1P	白
	● 631-141-01	BCP30K-CUTM-R 1P	赤
	● 631-142-01	BCP30K-CUTM-B 1P	青
	● 631-143-01	BCP30K-CUTM-Y 1P	黄
	● 631-144-01	BCP30K-CUTM-G 1P	緑

ソフト ▶ 微粉清掃に最適

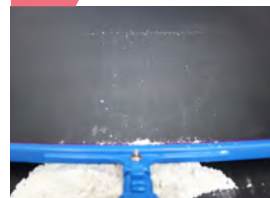

ハード ▶ 固形残渣に最適

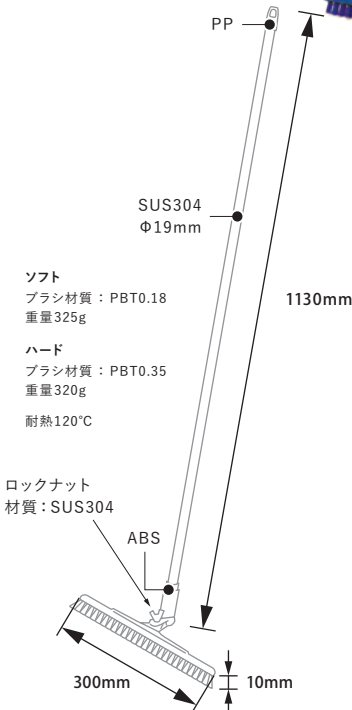
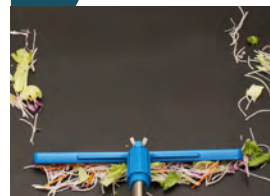

長尺 このマークのある商品は長尺運賃が適用されます。

バーキュートプラス
機械下清掃用ブラシ 短柄



Point
汚れの種類に合わせて選べる毛腰で
清掃効率UP! & ブラシの劣化を低減!

分類	品番	型番	カラー
ソフト	○ 631-155-01	BCP30KT-CUTM-SW 1P	白
	● 631-156-01	BCP30KT-CUTM-SR 1P	赤
	● 631-157-01	BCP30KT-CUTM-SB 1P	青
	● 631-158-01	BCP30KT-CUTM-SY 1P	黄
	● 631-159-01	BCP30KT-CUTM-SG 1P	緑
ハード	○ 631-150-01	BCP30KT-CUTM-W 1P	白
	● 631-151-01	BCP30KT-CUTM-R 1P	赤
	● 631-152-01	BCP30KT-CUTM-B 1P	青
	● 631-153-01	BCP30KT-CUTM-Y 1P	黄
	● 631-154-01	BCP30KT-CUTM-G 1P	緑

交換用ブラシ



BCP30 交換用ブラシ 機械下清掃用

ポジティブリスト対応



分類	品番	型番	カラー
ソフト	○ 631-095-01	BCP30-CUTM-SPSW 1P	白
	● 631-096-01	BCP30-CUTM-SPSR 1P	赤
	● 631-097-01	BCP30-CUTM-SPSB 1P	青
	● 631-098-01	BCP30-CUTM-SPSY 1P	黄
	● 631-099-01	BCP30-CUTM-SPSG 1P	緑
ハード	○ 631-090-01	BCP30-CUTM-SPW 1P	白
	● 631-091-01	BCP30-CUTM-SPR 1P	赤
	● 631-092-01	BCP30-CUTM-SPB 1P	青
	● 631-093-01	BCP30-CUTM-SPY 1P	黄
	● 631-094-01	BCP30-CUTM-SPG 1P	緑

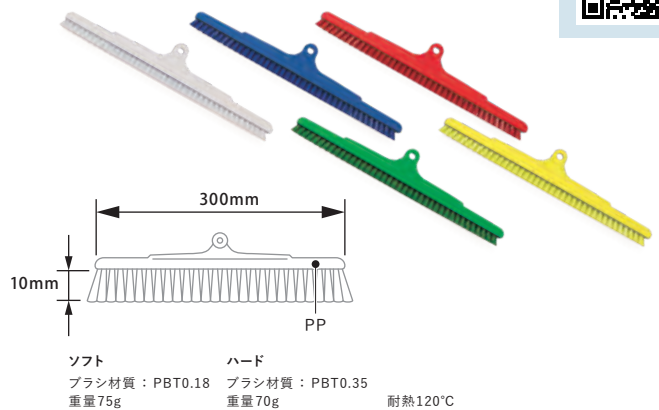

交換用柄の情報は
P48「クネットタイプ交換用柄」
「クネットタイプ交換用短柄」をご参照ください。



衛生管理用ほうき



床の清掃

Point ● 女性の方にも使いやすい軽量設計!

ポジティブリスト対応

製品詳細情報



- ボディとブラシが同一色に。5色展開のため、使用箇所や衛生区域ごとの色分けが可能です。
万が一ボディが欠けた場合でも、目視で発見がしやすい!
- ブラシ線材にはPBTを採用しており、耐熱性・耐薬品性・耐摩耗性に優れています。
- 交換用ブラシでランニングコストを下げることができます。

用途に合わせた毛腰で

清掃効率UP & ブラシ長持ち

ソフト 微粉清掃に最適



ハード 固形残渣に最適

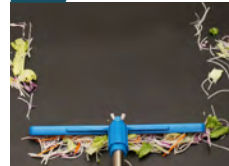

※写真は旧タイプの製品(ブラシ台・ジョイント・キャップ色が不揃い)



ロックナット&蝶ボルト
脱着は簡単に
脱落しにくい!



ソフト
ブラシ材質: PBT0.35
毛丈60mm
重量335g (1本)

ハード
ブラシ材質: PBT0.5
毛丈40mm
重量315g (1本)
耐熱120°C

ロックナット
材質: SUS304



※ 交換用ブラシはP45・P46、
交換用柄はP47をご参照ください。

バーキュートプラス 衛生管理用ほうき

長尺

分類	販売ロット	品番	型番	カラー
ソフト	1本	● 626-031-01	BCP30-60SUS-SR 1P	赤
		● 626-032-01	BCP30-60SUS-SB 1P	青
	1箱/5本	● 626-031-05	BCP30-60SUS-SR 5P	赤
		● 626-032-05	BCP30-60SUS-SB 5P	青
ハード	1本	● 626-131-01	BCP30-40SUS-HR 1P	赤
		● 626-132-01	BCP30-40SUS-HB 1P	青
	1箱/5本	● 626-131-05	BCP30-40SUS-HR 5P	赤
		● 626-132-05	BCP30-40SUS-HB 5P	青

● 5営業日 出荷

分類	販売ロット	品番	型番	カラー
ソフト	1本	○ 626-035-01	BCP30-60SUS-SW 1P	白
		● 626-033-01	BCP30-60SUS-SY 1P	黄
		● 626-034-01	BCP30-60SUS-SG 1P	緑
	1箱/5本	○ 626-035-05	BCP30-60SUS-SW 5P	白
		● 626-033-05	BCP30-60SUS-SY 5P	黄
		● 626-034-05	BCP30-60SUS-SG 5P	緑
ハード	1本	○ 626-135-01	BCP30-40SUS-HW 1P	白
		● 626-133-01	BCP30-40SUS-HY 1P	黄
		● 626-134-01	BCP30-40SUS-HG 1P	緑
	1箱/5本	○ 626-135-05	BCP30-40SUS-HW 5P	白
		● 626-133-05	BCP30-40SUS-HY 5P	黄
		● 626-134-05	BCP30-40SUS-HG 5P	緑

長尺 このマークのある商品は長尺運賃が適用されます。

バーキュートプラス
衛生管理用ほうき 幅広タイプ

製品詳細情報

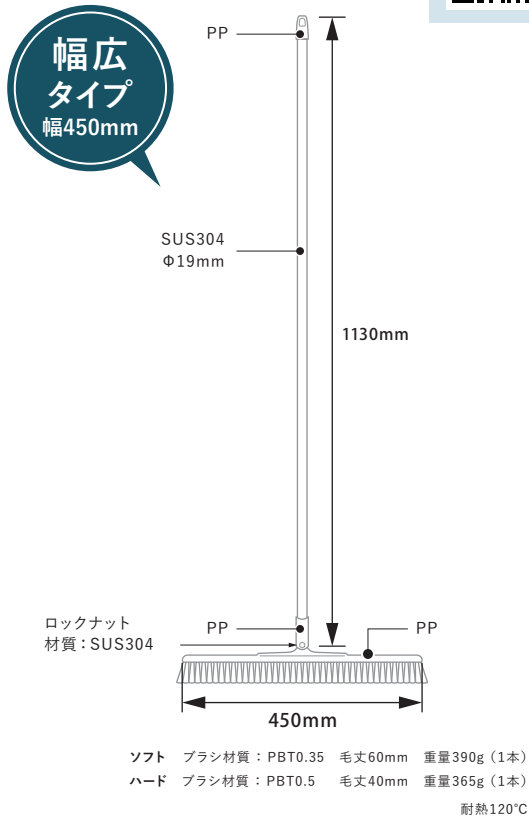

※ 交換用ブラシはP45・P46、交換用柄はP47をご参照ください。

分類	販売ロット	品番	型番	カラー
ソフト	1本	● 626-041-01	BCP45-60SUS-SR 1P	赤
		● 626-042-01	BCP45-60SUS-SB 1P	青
	1箱/5本	● 626-041-05	BCP45-60SUS-SR 5P	赤
		● 626-042-05	BCP45-60SUS-SB 5P	青
ハード	1本	● 626-141-01	BCP45-40SUS-HR 1P	赤
		● 626-142-01	BCP45-40SUS-HB 1P	青
	1箱/5本	● 626-141-05	BCP45-40SUS-HR 5P	赤
		● 626-142-05	BCP45-40SUS-HB 5P	青

● 5営業日 出荷

分類	販売ロット	品番	型番	カラー
ソフト	1本	○ 626-045-01	BCP45-60SUS-SW 1P	白
		● 626-043-01	BCP45-60SUS-SY 1P	黄
		● 626-044-01	BCP45-60SUS-SG 1P	緑
	1箱/5本	○ 626-045-05	BCP45-60SUS-SW 5P	白
		● 626-043-05	BCP45-60SUS-SY 5P	黄
		● 626-044-05	BCP45-60SUS-SG 5P	緑
ハード	1本	○ 626-145-01	BCP45-40SUS-HW 1P	白
		● 626-143-01	BCP45-40SUS-HY 1P	黄
		● 626-144-01	BCP45-40SUS-HG 1P	緑
	1箱/5本	○ 626-145-05	BCP45-40SUS-HW 5P	白
		● 626-143-05	BCP45-40SUS-HY 5P	黄
		● 626-144-05	BCP45-40SUS-HG 5P	緑

バーキュートプラス
衛生管理用ほうき 短柄タイプ

製品詳細情報

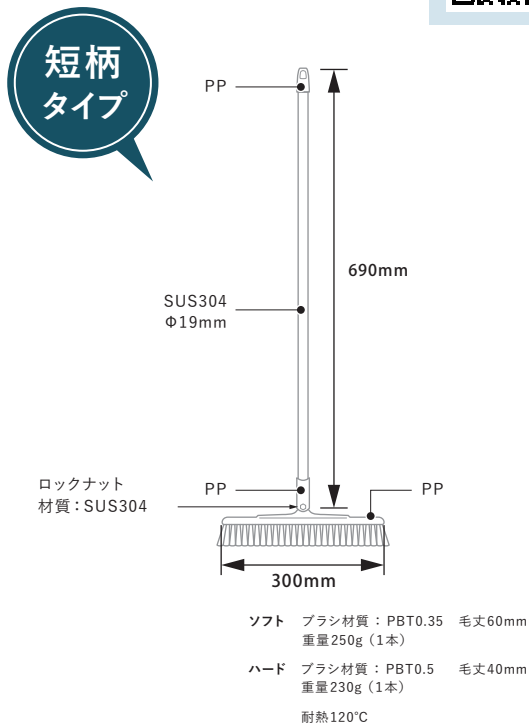

※ 交換用ブラシはP45・P46、交換用柄はP47をご参照ください。

分類	販売ロット	品番	型番	カラー
ソフト	1本	● 626-061-01	BCP30-60SUS-TSR 1P	赤
		● 626-062-01	BCP30-60SUS-TSB 1P	青
	1箱/5本	● 626-061-05	BCP30-60SUS-TSR 5P	赤
		● 626-062-05	BCP30-60SUS-TSB 5P	青
ハード	1本	● 626-161-01	BCP30-40SUS-THR 1P	赤
		● 626-162-01	BCP30-40SUS-THB 1P	青
	1箱/5本	● 626-161-05	BCP30-40SUS-THR 5P	赤
		● 626-162-05	BCP30-40SUS-THB 5P	青

● 5営業日 出荷

分類	販売ロット	品番	型番	カラー
ソフト	1本	○ 626-065-01	BCP30-60SUS-TSW 1P	白
		● 626-063-01	BCP30-60SUS-TSY 1P	黄
		● 626-064-01	BCP30-60SUS-TSG 1P	緑
	1箱/5本	○ 626-065-05	BCP30-60SUS-TSW 5P	白
		● 626-063-05	BCP30-60SUS-TSY 5P	黄
		● 626-064-05	BCP30-60SUS-TSG 5P	緑
ハード	1本	○ 626-165-01	BCP30-40SUS-THW 1P	白
		● 626-163-01	BCP30-40SUS-THY 1P	黄
		● 626-164-01	BCP30-40SUS-THG 1P	緑
	1箱/5本	○ 626-165-05	BCP30-40SUS-THW 5P	白
		● 626-163-05	BCP30-40SUS-THY 5P	黄
		● 626-164-05	BCP30-40SUS-THG 5P	緑

長尺 このマークのある商品は長尺運賃が適用されます。

衛生管理用ほうき クネットタイプ



床・機械や
棚の下の隙間の清掃

- Point**
- ブラシの角度を3段階に調整できるため、棚の下の隙間も簡単に清掃できます。
 - ボディとブラシが同一色に。5色展開のため、使用箇所や衛生区域ごとの色分けが可能です。万が一ボディが欠けた場合でも、目視で発見がしやすい!
 - 壁に付着した残渣の清掃や、天面に溜まった埃などを掻き落とす清掃にも最適です。
 - ブラシ線材にはPBTを採用しており、耐熱性・耐薬品性・耐摩耗性に優れています。
 - 交換用ブラシでランニングコストを下げるすることができます。

ポジティブリスト対応

製品詳細情報



機械や棚の下の隙間に最適

直角(90°)まで曲げることができ、
機械や棚の下、隙間も
簡単に清掃できます。

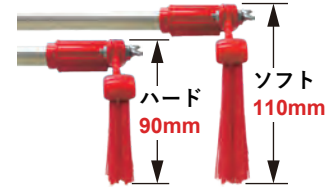
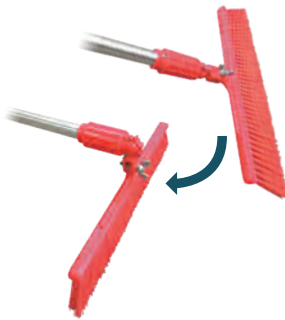

用途に合わせた毛腰で
清掃効率UP & ブラシ長持ち



パーキュートプラス 衛生管理用ほうき クネットタイプ

長尺

ロックナット&蝶ボルト
脱着は簡単に
脱落しにくい!

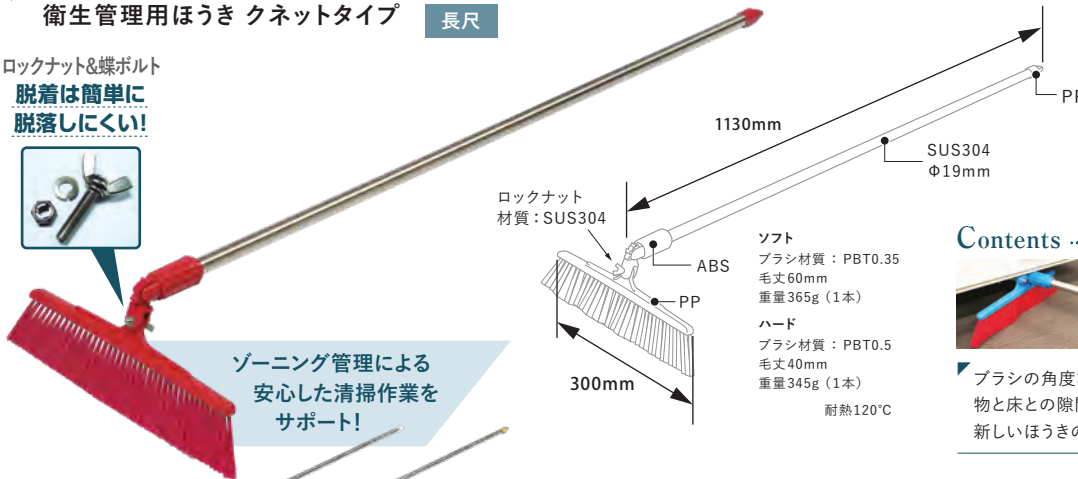

ゾーニング管理による
安心した清掃作業を
サポート!

ソフト
ブラシ材質: PBT0.35
毛丈60mm
重量365g (1本)
ハード
ブラシ材質: PBT0.5
毛丈40mm
重量345g (1本)
耐熱120°C

Contents

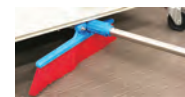

● ブラシの角度調整がポイント!
物と床との隙間の清掃をラクにする
新しいほうきの紹介

● 5営業日 出荷

分類	販売ロット	品番	型番	カラー
ソフト	1本	● 631-001-01	BCP30K-BH60SR 1P	赤
		● 631-002-01	BCP30K-BH60SB 1P	青
		● 631-003-01	BCP30K-BH60SY 1P	黄
	1箱/5本	● 631-001-05	BCP30K-BH60SR 5P	赤
		● 631-002-05	BCP30K-BH60SB 5P	青
		● 631-003-05	BCP30K-BH60SY 5P	黄
ハード	1本	● 631-101-01	BCP30K-BH40HR 1P	赤
		● 631-102-01	BCP30K-BH40HB 1P	青
		● 631-103-01	BCP30K-BH40HY 1P	黄
	1箱/5本	● 631-101-05	BCP30K-BH40HR 5P	赤
		● 631-102-05	BCP30K-BH40HB 5P	青
		● 631-103-05	BCP30K-BH40HY 5P	黄

※ 交換用ブラシはP45・P46、交換用柄はP47をご参照ください。

長尺 このマークのある商品は長尺運賃が適用されます。

パーキュートプラス
衛生管理用ほうき クネットタイプ幅広

長尺

製品詳細情報



ソフト
ブラシ材質：PBT0.35
毛丈60mm
重量420g (1本)
ハード
ブラシ材質：PBT0.5
毛丈40mm
重量395g (1本)
耐熱120℃

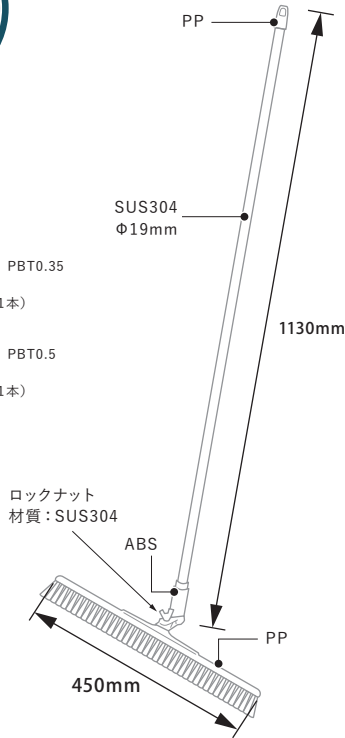

※ 交換用ブラシはP45・P46、交換用柄はP47をご参照ください。

分類	販売ロット	品番	型番	カラー
ソフト	1本	● 631-011-01	BCP45K-BH60SR 1P	赤
		● 631-012-01	BCP45K-BH60SB 1P	青
	1箱/5本	● 631-011-05	BCP45K-BH60SR 5P	赤
		● 631-012-05	BCP45K-BH60SB 5P	青
ハード	1本	● 631-111-01	BCP45K-BH40HR 1P	赤
		● 631-112-01	BCP45K-BH40HB 1P	青
	1箱/5本	● 631-111-05	BCP45K-BH40HR 5P	赤
		● 631-112-05	BCP45K-BH40HB 5P	青

● 5営業日 出荷

分類	販売ロット	品番	型番	カラー
ソフト	1本	○ 631-010-01	BCP45K-BH60SW 1P	白
		● 631-013-01	BCP45K-BH60SY 1P	黄
		● 631-014-01	BCP45K-BH60SG 1P	緑
	1箱/5本	○ 631-010-05	BCP45K-BH60SW 5P	白
		● 631-013-05	BCP45K-BH60SY 5P	黄
		● 631-014-05	BCP45K-BH60SG 5P	緑
ハード	1本	○ 631-110-01	BCP45K-BH40HW 1P	白
		● 631-113-01	BCP45K-BH40HY 1P	黄
		● 631-114-01	BCP45K-BH40HG 1P	緑
	1箱/5本	○ 631-110-05	BCP45K-BH40HW 5P	白
		● 631-113-05	BCP45K-BH40HY 5P	黄
		● 631-114-05	BCP45K-BH40HG 5P	緑

パーキュートプラス
衛生管理用ほうき クネットタイプ短柄

製品詳細情報



ソフト ブラシ材質：PBT0.35 毛丈60mm 重量290g (1本)
ハード ブラシ材質：PBT0.5 毛丈40mm 重量270g (1本)
耐熱120℃

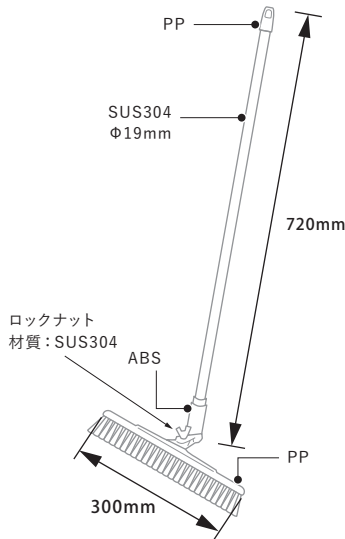

※ 交換用ブラシはP45・P46、交換用柄はP47をご参照ください。

分類	販売ロット	品番	型番	カラー
ソフト	1本	● 631-121-01	BCP30KT-BH60SR 1P	赤
		● 631-122-01	BCP30KT-BH60SB 1P	青
	1箱/5本	● 631-121-05	BCP30KT-BH60SR 5P	赤
		● 631-122-05	BCP30KT-BH60SB 5P	青
ハード	1本	● 631-131-01	BCP30KT-BH40HR 1P	赤
		● 631-132-01	BCP30KT-BH40HB 1P	青
	1箱/5本	● 631-131-05	BCP30KT-BH40HR 5P	赤
		● 631-132-05	BCP30KT-BH40HB 5P	青

● 5営業日 出荷

分類	販売ロット	品番	型番	カラー
ソフト	1本	○ 631-120-01	BCP30KT-BH60SW 1P	白
		● 631-123-01	BCP30KT-BH60SY 1P	黄
		● 631-124-01	BCP30KT-BH60SG 1P	緑
	1箱/5本	○ 631-120-05	BCP30KT-BH60SW 5P	白
		● 631-123-05	BCP30KT-BH60SY 5P	黄
		● 631-124-05	BCP30KT-BH60SG 5P	緑
ハード	1本	○ 631-130-01	BCP30KT-BH40HW 1P	白
		● 631-133-01	BCP30KT-BH40HY 1P	黄
		● 631-134-01	BCP30KT-BH40HG 1P	緑
	1箱/5本	○ 631-130-05	BCP30KT-BH40HW 5P	白
		● 631-133-05	BCP30KT-BH40HY 5P	黄
		● 631-134-05	BCP30KT-BH40HG 5P	緑

長尺 このマークのある商品は長尺運賃が適用されます。

交換用ブラシ



Point ● ボディとブラシが同一色に。耐熱性・耐薬品性・耐摩耗性もバツグン!

ポジティブリスト対応

製品詳細情報



ソフト

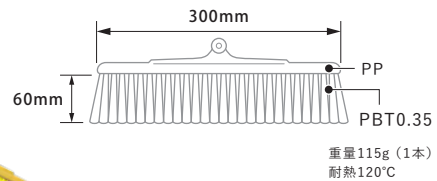

ハード

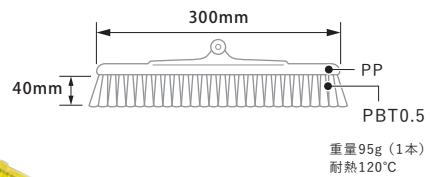

▼ B30 交換用ブラシ ソフト／ハード

分類	販売ロット	品番	型番	カラー
ソフト	1本	● 626-011-01	BCP30-60S-SPR 1P	赤
		● 626-012-01	BCP30-60S-SPB 1P	青
	1箱/5本	● 626-011-05	BCP30-60S-SPR 5P	赤
		● 626-012-05	BCP30-60S-SPB 5P	青
ハード	1本	● 626-111-01	BCP30-40H-SPR 1P	赤
		● 626-112-01	BCP30-40H-SPB 1P	青
	1箱/5本	● 626-111-05	BCP30-40H-SPR 5P	赤
		● 626-112-05	BCP30-40H-SPB 5P	青

● 5営業日 出荷

分類	販売ロット	品番	型番	カラー
ソフト	1本	○ 626-015-01	BCP30-60S-SPW 1P	白
		● 626-013-01	BCP30-60S-SPY 1P	黄
		● 626-014-01	BCP30-60S-SPG 1P	緑
	1箱/5本	○ 626-015-05	BCP30-60S-SPW 5P	白
		● 626-013-05	BCP30-60S-SPY 5P	黄
		● 626-014-05	BCP30-60S-SPG 5P	緑
ハード	1本	○ 626-115-01	BCP30-40H-SPW 1P	白
		● 626-113-01	BCP30-40H-SPY 1P	黄
		● 626-114-01	BCP30-40H-SPG 1P	緑
	1箱/5本	○ 626-115-05	BCP30-40H-SPW 5P	白
		● 626-113-05	BCP30-40H-SPY 5P	黄
		● 626-114-05	BCP30-40H-SPG 5P	緑

幅広
タイプ
幅450mm

ポジティブリスト対応



ソフト

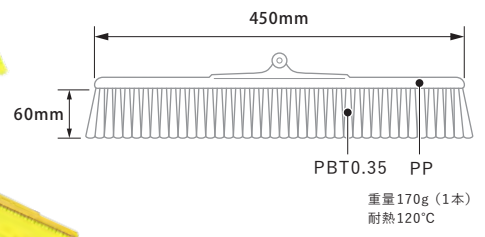

ハード

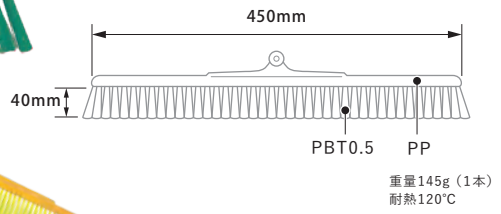

▼ B45 交換用ブラシ ソフト／ハード

分類	販売ロット	品番	型番	カラー
ソフト	1本	● 626-051-01	BCP45-60S-SPR 1P	赤
		● 626-052-01	BCP45-60S-SPB 1P	青
	1箱/5本	● 626-051-05	BCP45-60S-SPR 5P	赤
		● 626-052-05	BCP45-60S-SPB 5P	青
ハード	1本	● 626-151-01	BCP45-40H-SPR 1P	赤
		● 626-152-01	BCP45-40H-SPB 1P	青
	1箱/5本	● 626-151-05	BCP45-40H-SPR 5P	赤
		● 626-152-05	BCP45-40H-SPB 5P	青

● 5営業日 出荷

分類	販売ロット	品番	型番	カラー
ソフト	1本	○ 626-055-01	BCP45-60S-SPW 1P	白
		● 626-053-01	BCP45-60S-SPY 1P	黄
		● 626-054-01	BCP45-60S-SPG 1P	緑
	1箱/5本	○ 626-055-05	BCP45-60S-SPW 5P	白
		● 626-053-05	BCP45-60S-SPY 5P	黄
		● 626-054-05	BCP45-60S-SPG 5P	緑
ハード	1本	○ 626-155-01	BCP45-40H-SPW 1P	白
		● 626-153-01	BCP45-40H-SPY 1P	黄
		● 626-154-01	BCP45-40H-SPG 1P	緑
	1箱/5本	○ 626-155-05	BCP45-40H-SPW 5P	白
		● 626-153-05	BCP45-40H-SPY 5P	黄
		● 626-154-05	BCP45-40H-SPG 5P	緑

交換用柄・ネジセット

衛生管理用ほうき用

Point ● 柄部も5色に!ステンレス製でサビに強く、耐久性も抜群。

ポジティブリスト対応

製品詳細情報

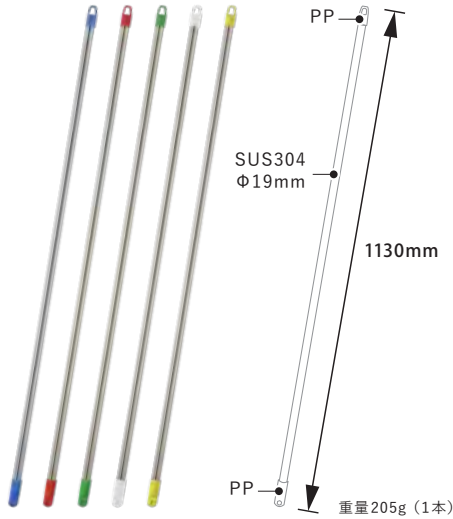

衛生管理用ほうき 交換用柄

長尺

分類	品番	型番	カラー
1本	○ 626-084-01	BCP-HW 1P	白
	● 626-081-01	BCP-HR 1P	赤
	● 626-080-01	BCP-HB 1P	青
	● 626-082-01	BCP-HY 1P	黄
	● 626-083-01	BCP-HG 1P	緑
1箱/5本	○ 626-084-05	BCP-HW 5P	白
	● 626-081-05	BCP-HR 5P	赤
	● 626-080-05	BCP-HB 5P	青
	● 626-082-05	BCP-HY 5P	黄
	● 626-083-05	BCP-HG 5P	緑

ご注意 ネジ別売り

短柄
タイプ

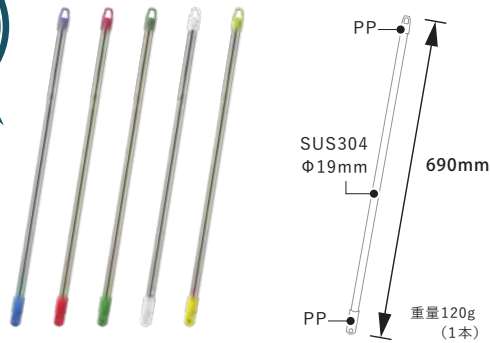

衛生管理用ほうき 交換用短柄

分類	品番	型番	カラー
1本	○ 626-094-01	BCP-THW 1P	白
	● 626-091-01	BCP-THR 1P	赤
	● 626-090-01	BCP-THB 1P	青
	● 626-092-01	BCP-THY 1P	黄
	● 626-093-01	BCP-THG 1P	緑
1箱/5本	○ 626-094-05	BCP-THW 5P	白
	● 626-091-05	BCP-THR 5P	赤
	● 626-090-05	BCP-THB 5P	青
	● 626-092-05	BCP-THY 5P	黄
	● 626-093-05	BCP-THG 5P	緑

ご注意 ネジ別売り



ほうきネジセット

販売ロット:1組

品番	型番
141-862-00	BCP-HNS

長尺 このマークのある商品は長尺運賃が適用されます。

クネットタイプ交換用柄・ネジセット

衛生管理用ほうき
クネットタイプ用

Point ● 柄部も5色に!ステンレス製でサビに強く、耐久性も抜群。

ポジティブリスト対応

製品詳細情報

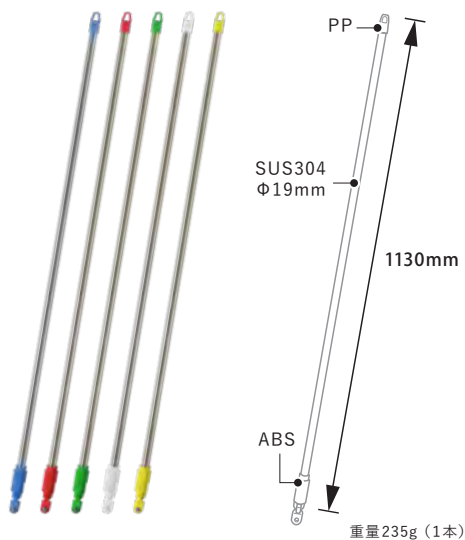

クネットタイプ 交換用柄 長尺

分類	品番	型番	カラー
1本	○ 631-085-01	BCP-KHW 1P	白
	● 631-082-01	BCP-KHR 1P	赤
	● 631-080-01	BCP-KHB 1P	青
	● 631-083-01	BCP-KHY 1P	黄
	● 631-084-01	BCP-KHG 1P	緑
1箱/5本	○ 631-085-05	BCP-KHW 5P	白
	● 631-082-05	BCP-KHR 5P	赤
	● 631-080-05	BCP-KHB 5P	青
	● 631-083-05	BCP-KHY 5P	黄
	● 631-084-05	BCP-KHG 5P	緑

ご注意 ネジ別売り

短柄
タイプ

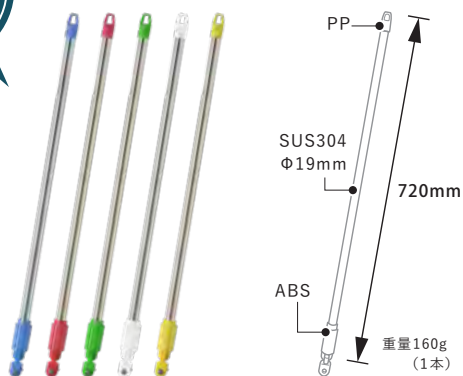

クネットタイプ 交換用短柄

分類	品番	型番	カラー
1本	○ 631-089-01	BCP-KTHW 1P	白
	● 631-086-01	BCP-KTHR 1P	赤
	● 631-081-01	BCP-KTHB 1P	青
	● 631-087-01	BCP-KTHY 1P	黄
	● 631-088-01	BCP-KTHG 1P	緑
1箱/5本	○ 631-089-05	BCP-KTHW 5P	白
	● 631-086-05	BCP-KTHR 5P	赤
	● 631-081-05	BCP-KTHB 5P	青
	● 631-087-05	BCP-KTHY 5P	黄
	● 631-088-05	BCP-KTHG 5P	緑

ご注意 ネジ別売り



ほうきネジセット

販売ロット: 1組	
品番	型番
141-862-00	BCP-HNS

長尺 このマークのある商品は長尺運賃が適用されます。

デッキブラシヘッド



床面の洗浄

Point ●一般的なデッキブラシよりも幅が広く、掃除の効率を上げます。

ポジティブリスト対応

製品詳細情報

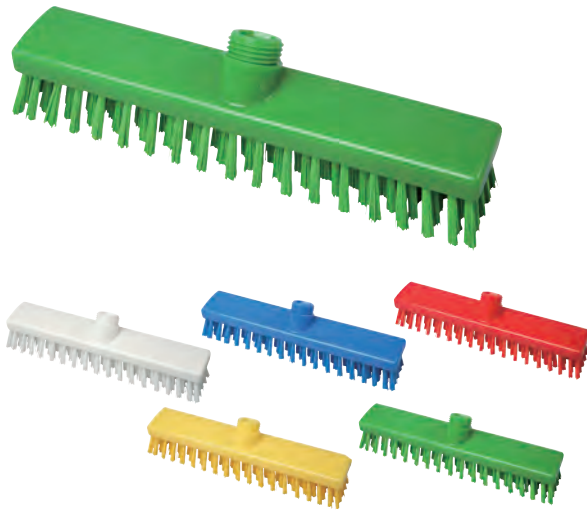

品番	型番	カラー
○ 691-500-11	BCP-DW	白
● 691-500-12	BCP-DB	青
● 691-500-13	BCP-DR	赤
● 691-500-14	BCP-DY	黄
● 691-500-15	BCP-DG	緑

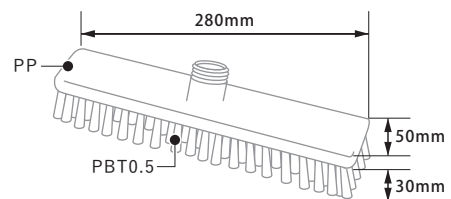

重量310g 耐熱134°C

ハンドルは別売りです。ハンドルは本カタログ57・58ページ掲載の「パーキュートプラス ハンドル」「パーキュートプラス 伸縮ハンドル」をお使いください。

ワイドデッキブラシヘッド



床面、排水溝、
グレーチングの洗浄

Point ●180°に広がった毛先でフロアの隅までしっかり洗浄できます。

ポジティブリスト対応

製品詳細情報



品番	型番	カラー
○ 694-015-41	BCP-WDW	白
● 694-015-42	BCP-WDB	青
● 694-015-43	BCP-WDR	赤
● 694-015-44	BCP-WDY	黄
● 694-015-45	BCP-WDG	緑

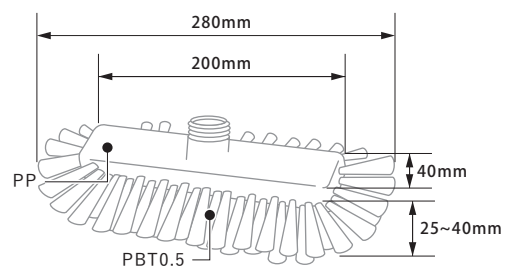

重量320g 耐熱134°C

Contents



清掃しにくいグレーチングや
排水溝の清掃へのおすすめブラシ解説

ハンドルは別売りです。ハンドルは本カタログ57・58ページ掲載の「パーキュートプラス ハンドル」「パーキュートプラス 伸縮ハンドル」をお使いください。

機械下ミニデッキブラシヘッド



機械下の
こすり洗い

- Point**
- ブラシの高さは60mm。機械や棚の下に入れてこすり洗いができます。
 - ブラシに対して直角にハンドルが接続できるため、機械下や棚下の奥までブラシを入れて清掃できます。
 - 固めで短いブラシのため、こびりついた汚れもこすり洗いでスッキリ除去できます。

ポジティブリスト対応

製品詳細情報



品番	型番	カラー
● 690-000-72	BCP-KMDB	青
● 690-000-73	BCP-KMDR	赤

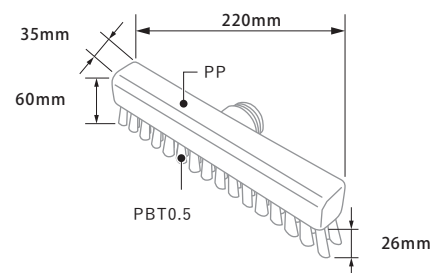

重量：245g
耐熱温度 本体：120°C／ブラシ：134°C

ハンドルは別売りです。ハンドルは本カタログ57・58ページ掲載の「パーキュートプラス ハンドル」「パーキュートプラス 伸縮ハンドル」をお使いください。

通水ワイドデッキブラシヘッド



排水溝の清掃



Point

- 通水ハンドル、ホースを繋げることで、本体から水を流しながらこすり洗いができます。
- ホースを持つ必要がないため、両手でハンドルを握ることができ、力を込めてこすり洗いができるので清掃効率が上がります。
- ピンポイントに水を流しながら排水溝の清掃ができるため、周囲の床を濡らさず、仕上げの水切り作業を時短できます。

ポジティブリスト対応

製品詳細情報

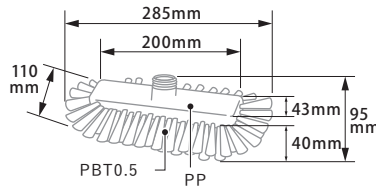

重量：350g 耐熱温度 本体：120℃/ブラシ：134℃

ハンドルは別売りです。ハンドルは「パーキョートプラス 通水ハンドル」をお使いください。

品番	型番	カラー
690-000-41	BCP-WDWAU	白
690-000-42	BCP-WDWAB	青
690-000-43	BCP-WDWAR	赤
690-000-44	BCP-WDWAY	黄
690-000-45	BCP-WDWAG	緑

通水ハンドル

通水ワイドデッキブラシの
ハンドルに

- Point ● ハンドル内部に水を通すことができるため、通水タイプのブラシヘッドと専用ホースを接続することで水を流しながら清掃ができます。

ポジティブリスト対応

製品詳細情報



本商品は「パーキョートプラス 通水ワイドデッキブラシヘッド」専用です。

重量665g
耐熱温度120℃

品番	型番	カラー
690-000-51	BCP-WAHAW	白
690-000-52	BCP-WAHAB	青
690-000-53	BCP-WAHAR	赤
690-000-54	BCP-WAHAY	黄
690-000-55	BCP-WAHAG	緑

1/2カップラー片側付ホース

通水ハンドルへの
水の供給

- Point ● 通水ハンドルに接続することで水を流すことができます。

ポジティブリスト対応

製品詳細情報



※ホースの長さは1500mmです。長さが足りない場合は市販のホース(内径12~15mm)とジョイントパーツ(内径12~15mm、外径20mmまで対応)を別途ご用意ください。長さ延長用のホース及びジョイントパーツは付属しておりません。

本商品は「パーキョートプラス 通水ワイドデッキブラシヘッド」専用です。

品番	型番	カラー
690-000-81	BCP-KK1500H	白

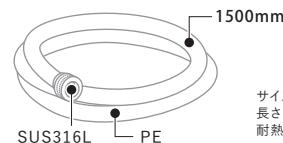

サイズ
長さ1500mm 重量280g
耐熱温度60℃

タンクブラシヘッド



床面、排水溝、グリストラップ、
大型タンク、鍋の洗浄

Point ● 360度の作業面により、清掃時間を短縮。 ● 女性では難しい大きな鍋でも
清掃可能。

ポジティブリスト対応

製品詳細情報



	品番	型番	カラー
○	691-502-61	BCP-TBW	白
●	691-502-62	BCP-TBB	青
●	691-502-63	BCP-TBR	赤
●	691-502-64	BCP-TBY	黄
●	691-502-65	BCP-TBG	緑

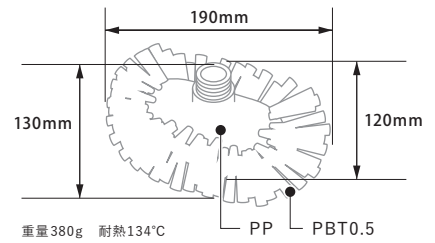

Contents



デッキブラシが排水溝の塗装を痛める
原因?排水溝へのおすすめブラシ解説

ハンドルは別売りです。ハンドルは本カタログ57・58ページ掲載の「パーキュートプラス ハンドル」「パーキュートプラス 伸縮ハンドル」をお使いください。

ボトルブラシヘッド



Point ● 使用箇所にあわせて口径を選べます。

ポジティブリスト対応

製品詳細情報



▼ ボトルブラシヘッド 外径63mm

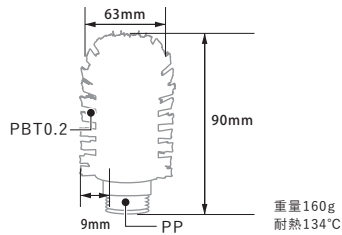

品番	型番	カラー
○ 694-712-11	BCP-B63W	白
● 694-712-12	BCP-B63B	青
● 694-712-13	BCP-B63R	赤
● 694-712-14	BCP-B63Y	黄
● 694-712-15	BCP-B63G	緑

▼ ボトルブラシヘッド 外径70mm

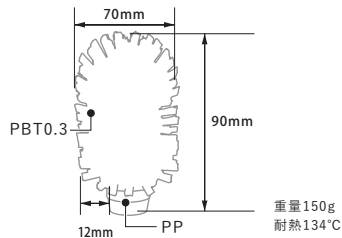

品番	型番	カラー
○ 694-713-11	BCP-B70W	白
● 694-713-12	BCP-B70B	青
● 694-713-13	BCP-B70R	赤
● 694-713-14	BCP-B70Y	黄
● 694-713-15	BCP-B70G	緑

▼ ボトルブラシヘッド 外径80mm

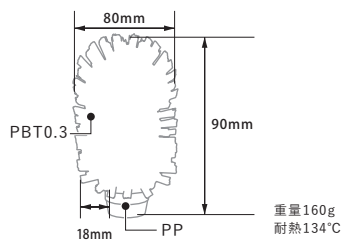

品番	型番	カラー
○ 694-713-21	BCP-B80W	白
● 694-713-22	BCP-B80B	青
● 694-713-23	BCP-B80R	赤
● 694-713-24	BCP-B80Y	黄
● 694-713-25	BCP-B80G	緑

ご使用上の注意

※ 対象パイプ内径と同程度のブラシ外径の製品を選定ください。ブラシの劣化やハンドルの破損の原因になります。

ポジティブリスト対応

製品詳細情報



▼ ボトルブラシヘッド 外径90mm

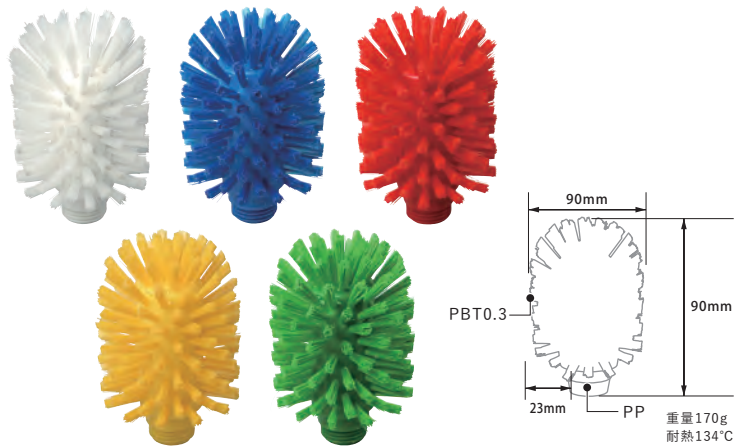

品番	型番	カラー
○ 694-713-31	BCP-B90W	白
● 694-713-32	BCP-B90B	青
● 694-713-33	BCP-B90R	赤
● 694-713-34	BCP-B90Y	黄
● 694-713-35	BCP-B90G	緑

▼ ボトルブラシヘッド 外径105mm

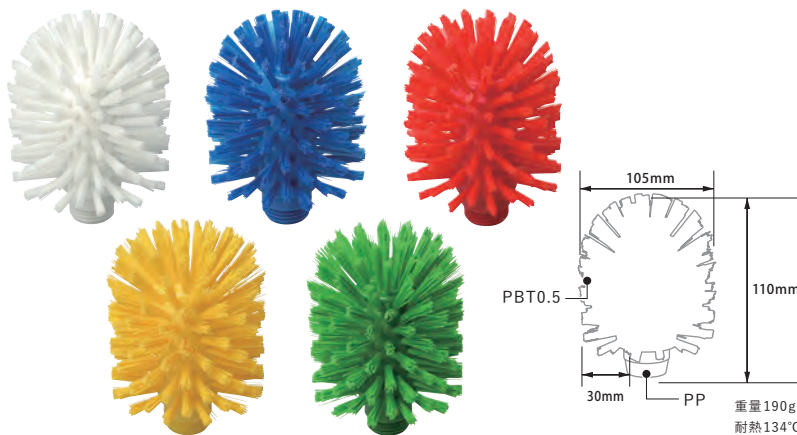

品番	型番	カラー
○ 694-715-21	BCP-B105W	白
● 694-715-22	BCP-B105B	青
● 694-715-23	BCP-B105R	赤
● 694-715-24	BCP-B105Y	黄
● 694-715-25	BCP-B105G	緑

▼ ボトルブラシヘッド 外径120mm

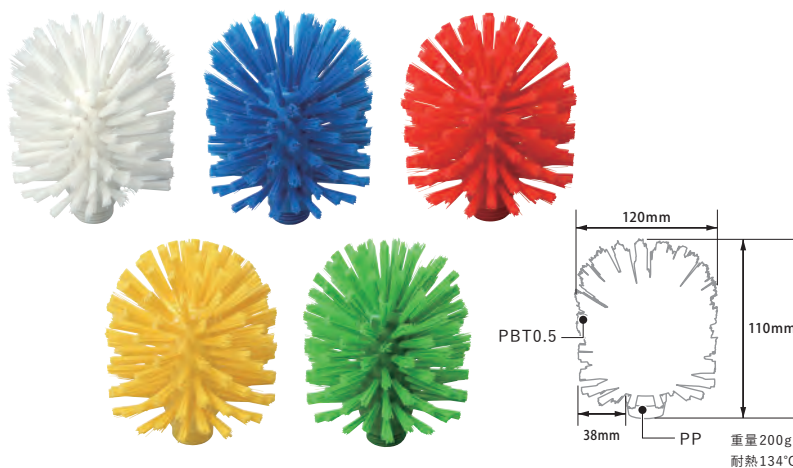

品番	型番	カラー
○ 694-715-31	BCP-B120W	白
● 694-715-32	BCP-B120B	青
● 694-715-33	BCP-B120R	赤
● 694-715-34	BCP-B120Y	黄
● 694-715-35	BCP-B120G	緑

ご使用上の注意

※ 対象パイプ内径と同程度のブラシ外径の製品を選定ください。ブラシの劣化やハンドルの破損の原因になります。

ハンドルは別売りです。ハンドルは本カタログ57・58ページ掲載の「パーキョートプラス ハンドル」「パーキョートプラス 伸縮ハンドル」をお使いください。

高所マルチブラシ



高い配管上や壁、天井の清掃

- Point**
- 伸縮ハンドル(P36)を使用することで、脚立の昇降回数を減らすことができ、清掃効率がUP!
 - 配管の太さに合わせて、ブラシを自在に曲げられます。
 - 高所マルチ：毛腰が柔らかく、細かい埃や粉の汚れを簡単に清掃できます。
 - 高所マルチスリム：毛丈が短いため、複数並列している配管の間に使いやすい!毛腰が硬く、こびり付いた汚れの清掃におすすめです。

ポジティブリスト対応

製品詳細情報



高所マルチブラシヘッド

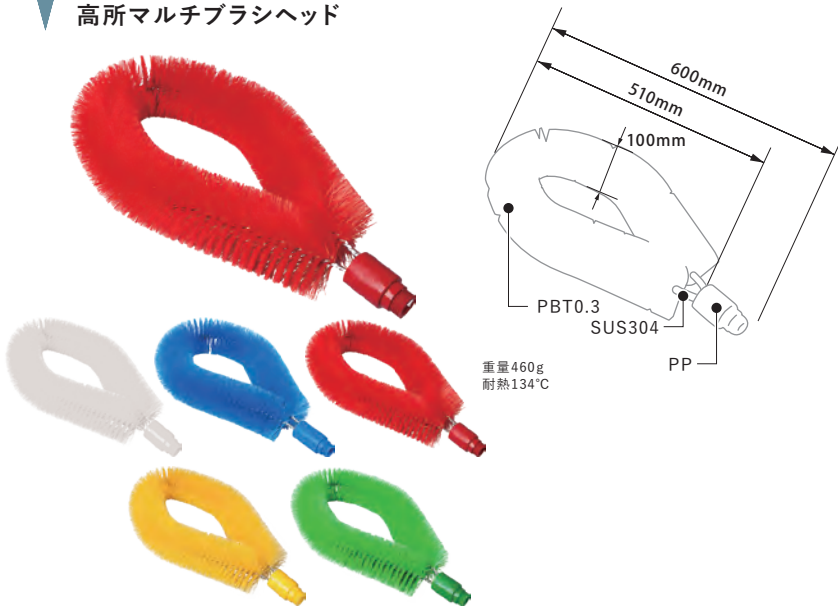

品番	型番	カラー
○ 694-726-01	BCP-TCBW	白
● 694-726-02	BCP-TCBB	青
● 694-726-03	BCP-TCBR	赤
● 694-726-04	BCP-TCBY	黄
● 694-726-05	BCP-TCBG	緑

高所マルチブラシヘッドスリム 青



品番	型番	カラー
● 694-725-02	BCP-TCBSB	青

※「高所マルチブラシヘッドスリム」は青のみの取り扱いです。

サイズ感の比較

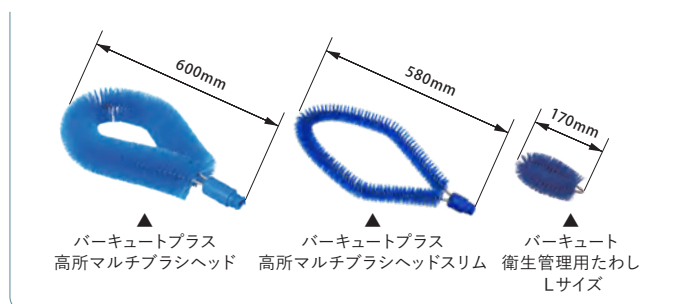

ハンドルは別売りです。ハンドルは本カタログ57・58ページ掲載の「パーキュートプラス ハンドル」「パーキュートプラス 伸縮ハンドル」をお使いください。

スクイージーヘッド



床等の水切り

Point ● 一体成型の為、ゴムと接続部に汚れが溜まらず衛生的。

ポジティブリスト対応

製品詳細情報



▼ スクイージーヘッド300

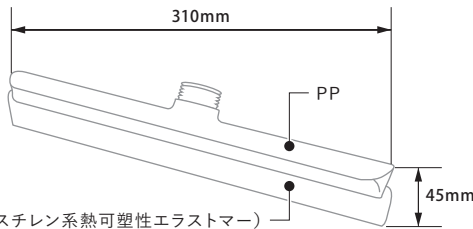
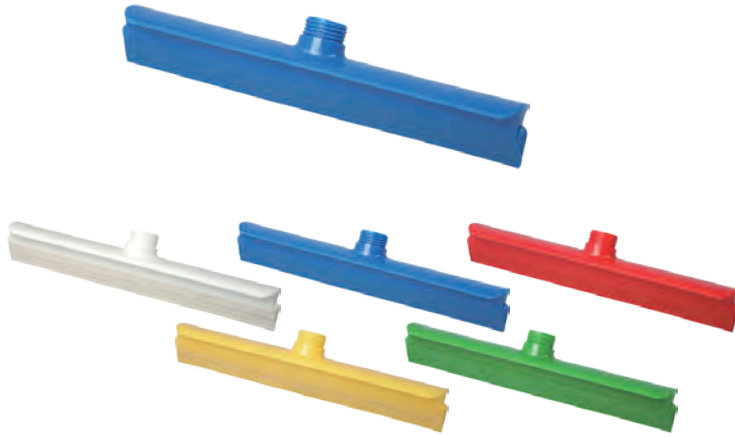

SEBS (水添スチレン系熱可塑性エラストマー)

重量160g
耐熱120°C

品番	型番	カラー
○ 694-830-01	BCP-OPSSH3W	白
● 694-830-02	BCP-OPSSH3B	青
● 694-830-03	BCP-OPSSH3R	赤
● 694-830-04	BCP-OPSSH3Y	黄
● 694-830-05	BCP-OPSSH3G	緑

▼ スクイージーヘッド500

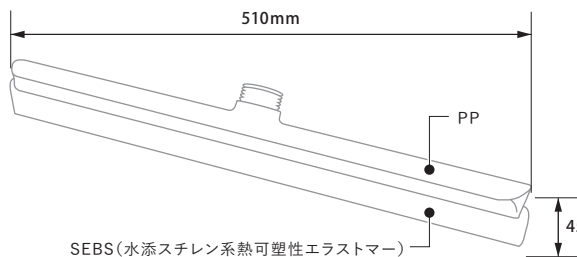
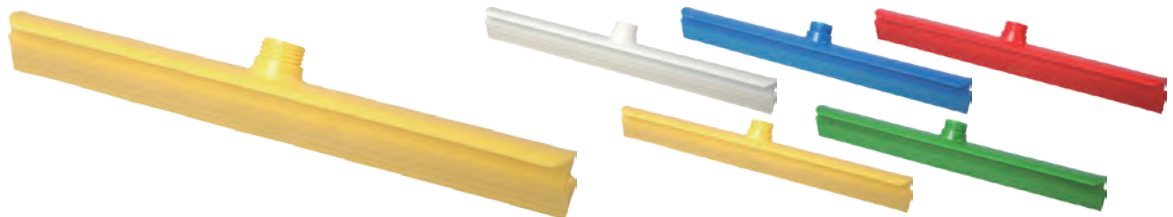

SEBS (水添スチレン系熱可塑性エラストマー)

重量270g
耐熱120°C

品番	型番	カラー
○ 694-850-01	BCP-OPSSH5W	白
● 694-850-02	BCP-OPSSH5B	青
● 694-850-03	BCP-OPSSH5R	赤
● 694-850-04	BCP-OPSSH5Y	黄
● 694-850-05	BCP-OPSSH5G	緑

ご使用上の注意

※ 食品に直接触れる用途で使用しないでください。

ハンドルは別売りです。ハンドルは本カタログ57・58ページ掲載の「パーキュートプラス ハンドル」「パーキュートプラス 伸縮ハンドル」をお使いください。

ハンドル



Point ● キャップ・ジョイント部分もブラシと色を合わせられる。

ポジティブリスト対応

製品詳細情報



▼ ハンドル300

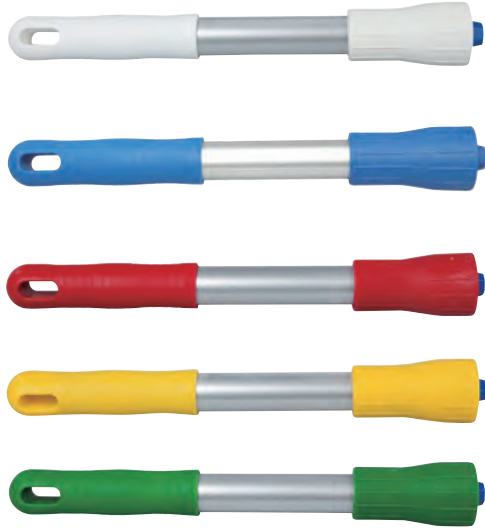

	品番	型番	カラー
○	694-980-11	BCP-HSGA300W	白
●	694-980-12	BCP-HSGA300B	青
●	694-980-13	BCP-HSGA300R	赤
●	694-980-14	BCP-HSGA300Y	黄
●	694-980-15	BCP-HSGA300G	緑

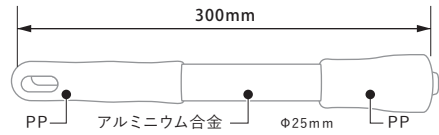

重量140g 耐熱120°C

▼ ハンドル800



	品番	型番	カラー
○	694-980-21	BCP-HSGA800W	白
●	694-980-22	BCP-HSGA800B	青
●	694-980-23	BCP-HSGA800R	赤
●	694-980-24	BCP-HSGA800Y	黄
●	694-980-25	BCP-HSGA800G	緑

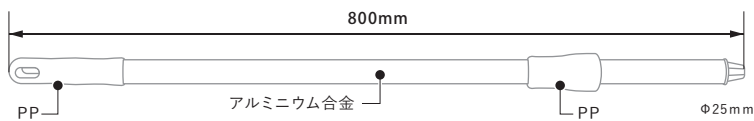

重量280g
耐熱120°C

ポジティブリスト対応

製品詳細情報



▼ ハンドル1300 長尺



品番	型番	カラー
○ 694-980-31	BCP-HSGAW	白
● 694-980-32	BCP-HSGAB	青
● 694-980-33	BCP-HSGAR	赤
● 694-980-34	BCP-HSGAY	黄
● 694-980-35	BCP-HSGAG	緑

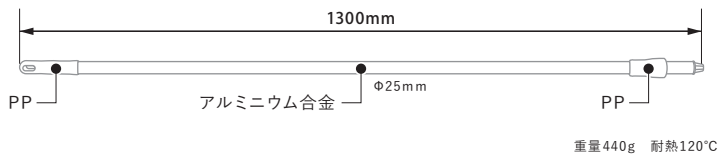

▼ 伸縮ハンドル 長尺

Point ● 1500～2800mmの間で長さを調節できる。

※ 伸縮ハンドルは、定期的に水拭き清掃をしてください。

粉や汚れが付着したまま使用すると、伸縮しにくくなる恐れがあります。

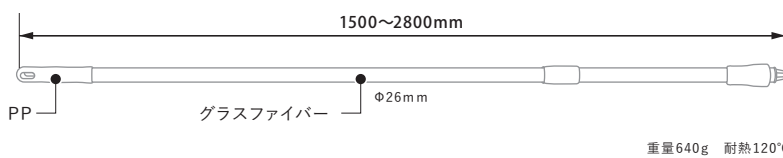

品番	型番	カラー
● 691-503-72	BCP-THFB	青

長尺 このマークのある商品は長尺運賃が適用されます。

排水ピット清掃のイメージを変える！
汚れをラクに、ごっそりかき出して
虫の発生リスクまで低減！

バーキュートプラス 排水ピットブラシヘッド

汚れの蓄積
防止

衛生管理
レベル
向上

作業時間・手間の
削減

効果の
実感



POINT 01

今まで届かなかった場所にしっかりアプローチ

丸型・フラスコ型の排水ピットにもフィットし、上部や狭い入口部分の汚れまで一度に洗浄可能。
従来の清掃では手が届きにくかった場所まで、毛腰のあるブラシがしっかりかき出します。



POINT 02

虫の発生リスクを 大幅カット



清掃漏れを防ぐことで、蓄積汚れが原因の虫の発生リスクを抑えます。
工場や店舗の衛生管理水準を一段と高める、実感できる効果。

● 排水ピットブラシによる排水溝の洗浄例

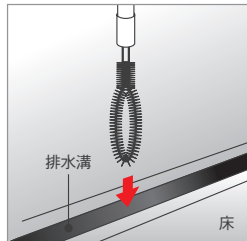

ブラシの円の向きを排水溝に対して平行にして溝に指し入れる。

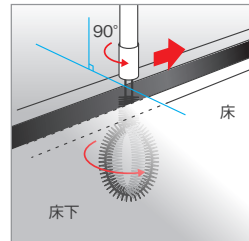

ブラシの向きを90°回転させて排水溝に対してブラシの円が垂直になるようにして内部を洗浄する。

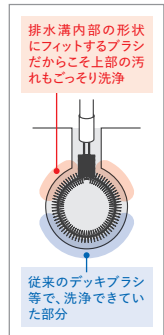

排水溝内部の形状にフィットするブラシだからこそ上部の汚れもごっそり洗浄

従来のデッキブラシ等で、洗浄できていた部分

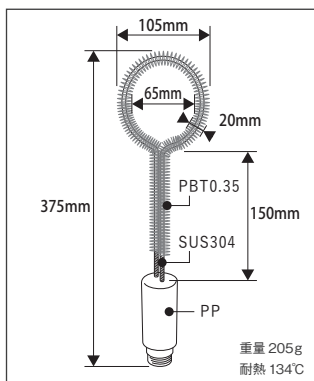

材質情報
毛丈10mm 線径0.35mm
材質/ブラシ:PBT ブラシ芯:SUS304
ジョイント部:PP

注意事項 ※食品に直接触れる用途で使用しないでください。

※ハンドルは別売りです。ハンドルは本カタログ57・58ページ掲載の「バーキュートプラスハンドル」「バーキュートプラス伸縮ハンドル」をお使いください。



バーキュートプラス 排水ピットブラシヘッド

品番	型番	カラー
● 620-000-00	BCP-HPBM-B	青
● 620-000-01	BCP-HPBM-R	赤

製品詳細情報



カラーバケツ

原料の計量、運搬

▼ カラーバケツ15L

- Point**
- 側面にフラットな部分があることで、持ち運ぶ際に身体につけて運ぶことができる。
 - 移し替えの際に逆さにしやすい、底面持ち手付き。
 - 注ぎ口に細かい切れ目が付いていることにより、意図した方向に注ぐことができる
 - 吊り下げ保管ができる

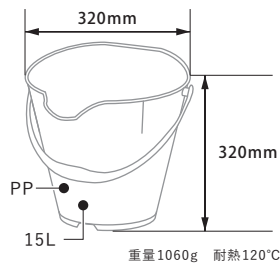

ポジティブリスト対応

製品詳細情報



Contents



生産性を高めたい工場管理者の方
必見! 働きがいにつながる
カラーバケツの紹介

品番	型番	カラー
○ 698-010-11	BCP-CB15W	白
● 698-010-12	BCP-CB15B	青
● 698-010-13	BCP-CB15R	赤
● 698-010-14	BCP-CB15Y	黄
● 698-010-15	BCP-CB15G	緑

▼ カラーバケツ9L

- Point**
- 女性でも扱いやすい小容量タイプ。

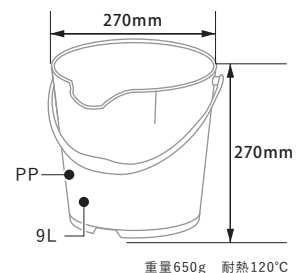

品番	型番	カラー
○ 698-010-21	BCP-CB9W	白
● 698-010-22	BCP-CB9B	青
● 698-010-23	BCP-CB9R	赤
● 698-010-24	BCP-CB9Y	黄
● 698-010-25	BCP-CB9G	緑

カラーペストリーブラシ

調味液の塗布、
粉体の除去など

Point ●用途に合わせて、大中小の3タイプおよび5色のカラーから選べます。

ポジティブリスト対応

製品詳細情報



▼ カラーペストリーブラシ 30mm

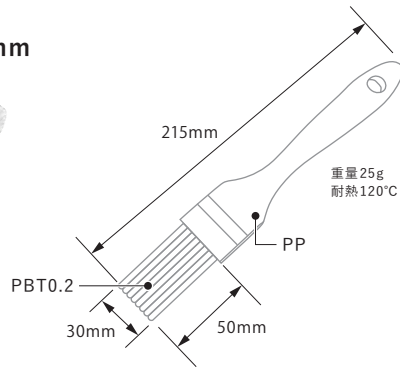
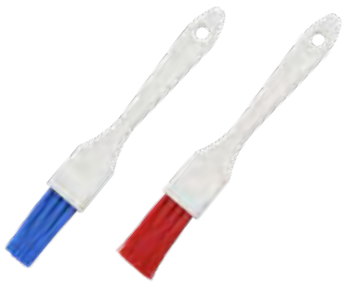

品番	型番	カラー
● 616-102-01	BCPPB-30R	赤
● 616-103-01	BCPPB-30B	青

▼ カラーペストリーブラシ 50mm

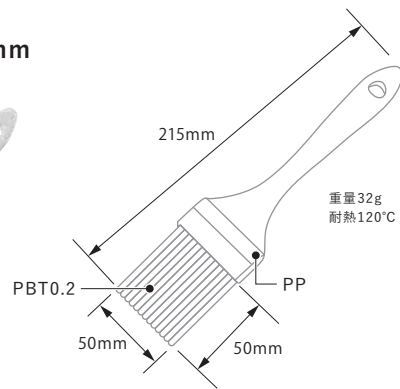

品番	型番	カラー
● 616-202-01	BCPPB-50R	赤
● 616-203-01	BCPPB-50B	青

▼ カラーペストリーブラシ 70mm

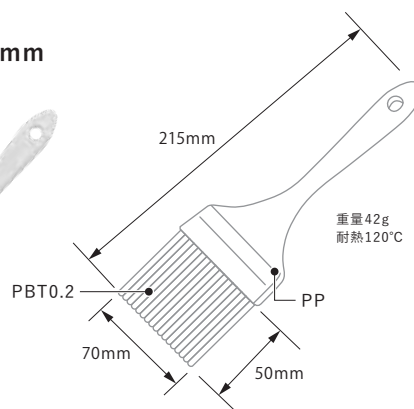

品番	型番	カラー
● 616-302-01	BCPPB-70R	赤
● 616-303-01	BCPPB-70B	青



／ バーキュートシリーズ ／

バーキュート 私の爪ブラシ

手指、爪の隙間の洗浄

- Point**
- ブラシが柔らかく、痛くないのでしっかり洗浄することができます。
 - ブラシを衛生的に管理するために名前を書くスペースがあります。
 - より清潔に管理するために色分けによる日替わり管理ができます。
 - 専用ホルダーで、効果的に衛生的な管理ができます。
 - 壁やシンクに接触しないように専用ホルダーで保管。
 - 専用ホルダーはブラシが乾燥しやすいように外側に向かうよう設計。

ポジティブリスト対応

製品詳細情報



衛生管理
4つの
ポイント!

- ① 個人管理 ▶ 名前を書くスペース
- ② 日替わりで使用 ▶ 色分けでひと目でわかる
- ③ 衛生的な管理 ▶ 専用ホルダーで清潔に収納・管理
- ④ 1日1回以上洗浄消毒

バーキュート 私の爪ブラシ

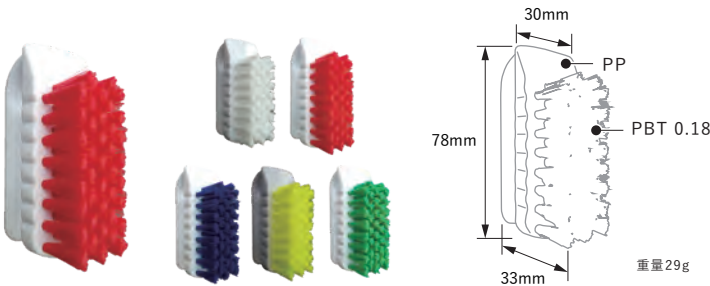

品番	型番	カラー
○ 617-000-01	BCN-W	白
● 617-001-01	BCN-R	赤
● 617-002-01	BCN-B	青
● 617-003-01	BCN-Y	黄
● 617-004-01	BCN-G	緑

バーキュート 私の爪ブラシホルダーセット

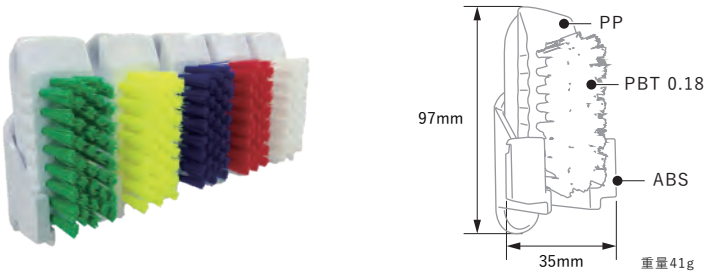

品番	型番	カラー
○ 617-100-01	BCNS-W	白
● 617-101-01	BCNS-R	赤
● 617-102-01	BCNS-B	青
● 617-103-01	BCNS-Y	黄
● 617-104-01	BCNS-G	緑

バーキュート 私の爪ブラシ 専用ホルダー

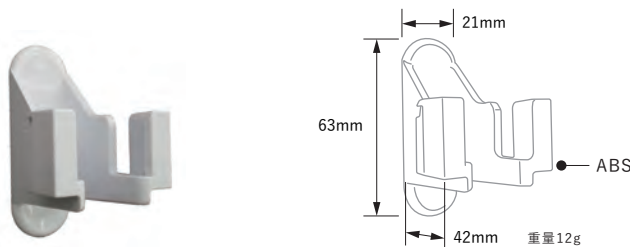

品番	型番
617-200-01	BCN-H

爪ブラシ使用時・未使用時(手洗いのみ)における汚れの残存状況 (当社調べ)

爪ブラシの使用により、爪部分の汚れがしっかり落ちます!

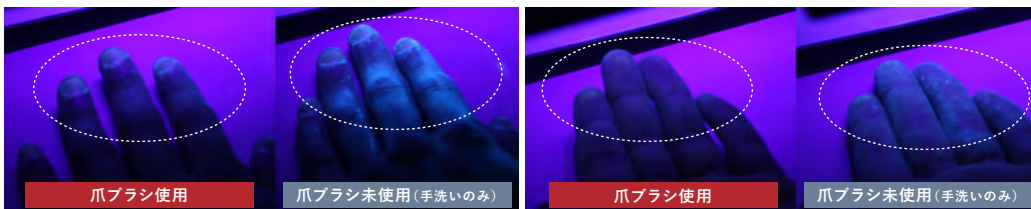

爪ブラシの効果について
詳細はこちら ▼



爪ブラシ使用

爪ブラシ未使用(手洗いのみ)

爪ブラシ使用

爪ブラシ未使用(手洗いのみ)

私たちのブラシ楽ック

「私の爪ブラシ」の衛生的な収納

- Point**
- 壁にかけたり、殺菌液に浸けたり、手間のかかる爪ブラシの管理をこれ1台で。
 - ラックにかけるだけの楽ラク管理で、すっきり収納、しっかり乾燥、ずっと清潔にお使いいただけます。

製品詳細情報

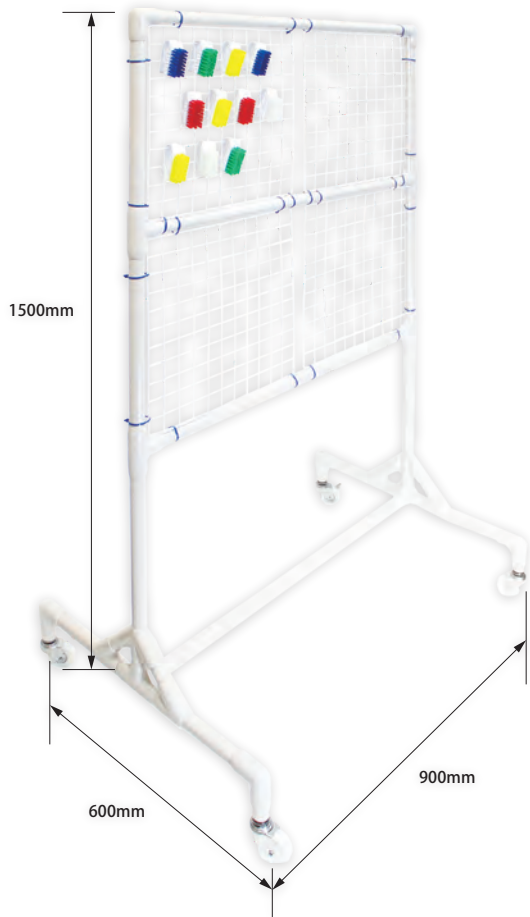

パイプ部：樹脂被覆ステンレスパイプ(SUS304)
 ジョイント部：プラスチック
 ワイヤネット部：スチール(PEコーティング)
 結束バンド：66ナイロン
 重量6500g 耐熱50℃

最大収納
60個

使用者間での交差汚染を防ぐ
 爪ブラシの個人管理も考えた収納力！



“ブラシ楽ック”の特長

清潔

触れずに洗浄、触れずに乾燥、保管まで
 ブラシをラックにかけたまま洗浄でき、そのまま乾燥、保管まで。触れずに完結できるので、二次汚染のリスクを低減します。

安心

抗菌、防カビ、サビにも強いパイプで
 安心・衛生的
 サビに強いステンレス製パイプを、抗菌・防カビ剤を含有した樹脂で皮膜しています。

ラク

キャスター付きで移動も楽ラク
 床の清掃時にも楽に移動ができるので、ラック周りも清潔に保てます。

受注生産品 納期：1ヶ月

品番	型番	カラー
617-210-00	BC-OBR	クリームグレー



ご注意

- 本商品は受注生産品です。
- 完成品の納品ではありません。上部ラックと脚部分を分けて梱包させていただきます。組み立てはお客様をお願いいたします。(接着剤同梱)

爪ブラシの適切な管理で食中毒や感染症予防を

爪ブラシの誤った使い方、管理は汚染を拡げてしまいます！
 ブラシ楽ックで爪ブラシを正しく清潔に使い、食中毒や感染症を予防しましょう。

こんな管理・使い方は
 危険です！



NG 浸けっぱなし



NG 置きっぱなし



NG 使い回し・共用

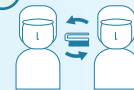

バーキュート ミゾッコブラシ Jタイプ

機械の隙間、溝など
細い部分の清掃

- Point**
- 金属部分はステンレス製で錆に強く耐久性も抜群。
 - ブラシ部分は食品衛生法に基づく試験に適合。安心して使用できます。
 - ブラシ部分が交換可能で、経済性にすぐれています。

ポジティブリスト対応

製品詳細情報

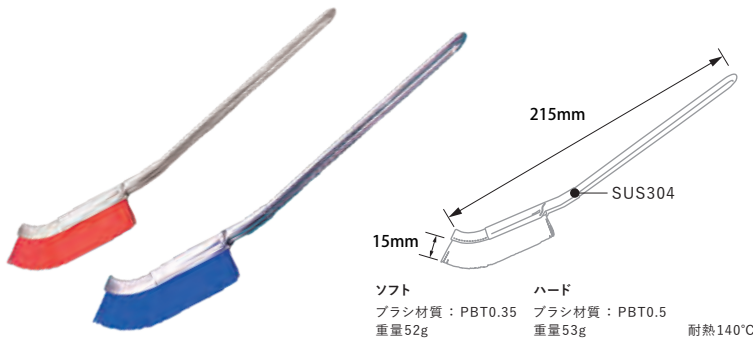
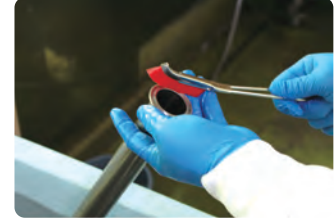

ソフト

品番	型番	カラー
● 614-401-01	BCM J-SR	赤
● 614-402-01	BCM J-SB	青

ハード

品番	型番	カラー
● 614-501-01	BCM J-HR	赤
● 614-502-01	BCM J-HB	青

バーキュート ミゾッコブラシ Jタイプ スペア ソフト

品番	型番	カラー
● 614-411-01	BCM J-SRSP	赤
● 614-412-01	BCM J-SBSP	青

バーキュート ミゾッコブラシ Jタイプ スペア ハード

品番	型番	カラー
● 614-511-01	BCM J-HRSP	赤
● 614-512-01	BCM J-HBSP	青

ミゾッコブラシ交換方法



1
机などの作業台に、柔らかい布等を敷いて跡が残らないようにしたうえで、ブラシ背面の先端を写真のように作業台に当て、下方向に押しつけてブラシを外します。



2
新しいブラシの先端を、矢印の方向から奥まで差し込みます。

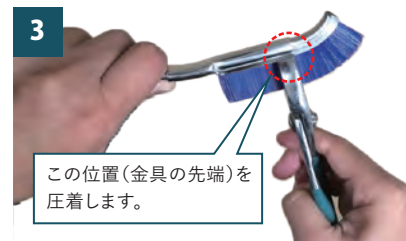

3
この位置(金具の先端)を圧着します。

写真のように、金具の先端をベンチではさんで圧着し、しっかりと固定します。

バーキュート ミゾッコブラシ PPS Iタイプ

高温になるシーラー、
コンベアの清掃

- Point**
- ブラシ線材にPPS(ポリフェニレンサルファイド)を採用。
従来品(PBT線材)と比べ、耐熱性、耐薬品性、難燃性に非常に優れています。※
 - 金属部分はサビや腐食に強く、耐久性のあるステンレスを採用。
※PPS樹脂素材の評価。耐熱温度200°Cは、保証値ではなく測定値です。

ポジティブリスト対応

製品詳細情報



バーキュート ミゾッコブラシ PPS Iタイプ

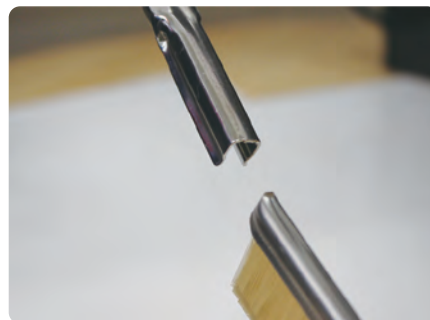

ブラシの傷み、蓄積汚れが目立ってきたら、
ブラシ部分のみ取り外して交換できるので、
衛生的で経済的!

品番	型番
614-700-01	BCMI-PPS

バーキュート ミゾッコブラシ PPS Iタイプ スペア

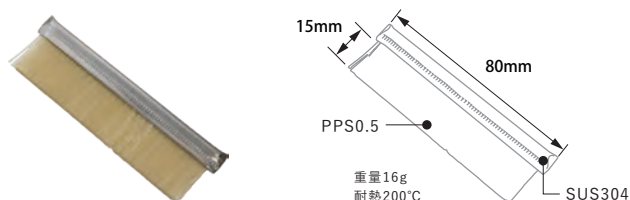

品番	型番
614-710-01	BCMI-PPS-SP

ミゾッコブラシ交換方法



1
机などの作業台に、柔らかい布等を敷いて跡が残らないようにしたうえで、ブラシ背面の先端を写真のように作業台に当て、下方向に押しつけてブラシを外します。



2
新しいブラシの先端を、矢印の方向から奥まで差し込みます。



3
この位置(金具の先端)を
圧着します。

写真のように、金具の先端をペンチではさんで圧着し、しっかりと固定します。

バーキュート 柄付たわし

手の届きづらい場所、深い鍋の洗浄

- Point**
- 長い柄付きで、手の届きにくい場所や底の深い鍋などの清掃に最適です。
 - 耐熱温度は柄部160°C、ブラシ部140°C(JIS S 2029に準拠)
 - ブラシ線材にはPBTを採用しており、耐熱性・耐薬品性・耐摩耗性に優れています。

ポジティブリスト対応

製品詳細情報



バーキュート 柄付たわし Lサイズ

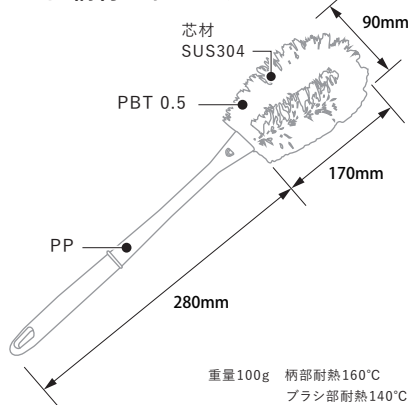

柄色	品番	型番	カラー
赤	○ 632-050-01	BCTARH-LW	白
	● 632-051-01	BCTARH-LR	赤
	● 632-052-01	BCTARH-LB	青
	● 632-053-01	BCTARH-LY	黄
	● 632-054-01	BCTARH-LG	緑
青	○ 633-050-01	BCTABH-LW	白
	● 633-051-01	BCTABH-LR	赤
	● 633-052-01	BCTABH-LB	青
	● 633-053-01	BCTABH-LY	黄
	● 633-054-01	BCTABH-LG	緑

バーキュート 柄付たわし Mサイズ ソフト

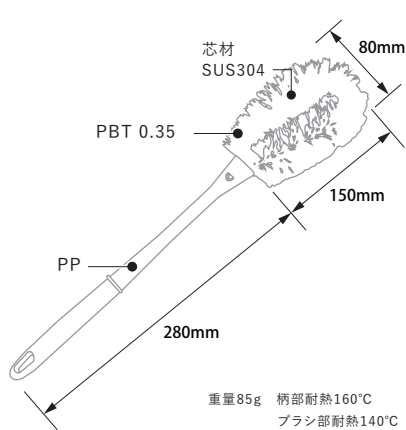

柄色	品番	型番	カラー
赤	○ 632-070-01	BCTARH-MSW	白
	● 632-071-01	BCTARH-MSR	赤
	● 632-072-01	BCTARH-MSB	青
	● 632-073-01	BCTARH-MSY	黄
	● 632-074-01	BCTARH-MSG	緑
青	○ 633-070-01	BCTABH-MSW	白
	● 633-071-01	BCTABH-MSR	赤
	● 633-072-01	BCTABH-MSB	青
	● 633-073-01	BCTABH-MSY	黄
	● 633-074-01	BCTABH-MSG	緑

バーキュート 柄付たわし Mサイズ ハード

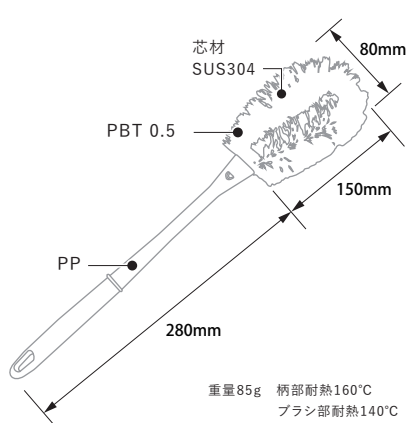

柄色	品番	型番	カラー
赤	○ 632-060-01	BCTARH-MHW	白
	● 632-061-01	BCTARH-MHR	赤
	● 632-062-01	BCTARH-MHB	青
	● 632-063-01	BCTARH-MHY	黄
	● 632-064-01	BCTARH-MHG	緑
青	○ 633-060-01	BCTABH-MHW	白
	● 633-061-01	BCTABH-MHR	赤
	● 633-062-01	BCTABH-MHB	青
	● 633-063-01	BCTABH-MHY	黄
	● 633-064-01	BCTABH-MHG	緑



／ バーキンタXシリーズ ／

特長

FEATURE

バーキンタX

樹脂部分がX線検査機で検出可能になったことで
異物混入リスクを低減、検査による生産性の向上を実現します。

樹脂部分がX線検査機で
検出可能

多様な場所、
被検査品に活躍

食品衛生法に
適合

ポジティブリストに
適合

安全・安心のための試験で結果を検証済み

検出感度試験 バーキンタXが異物として検出されました。

【試験条件】 テストピース：X線対応樹脂片
試験機器：アンリツ製X線検出機(KXS7522AVCLE)
試験条件：ベルト速度：20m/分、ベルト通過高さ：15mm、ベルト通過位置：センター
設定：レトルトカレー
協力：アンリツ産機システム株式会社様



食品製造施設や
食品機械などに
ご利用いただけます。

「ポジティブリスト対応宣言書」のご請求も承っております。
ご請求はお問合せより ▶▶▶

バーテック お問い合わせ



異物検出以外での 利用方法

X線検査機は異物検出以外の用途に
用いることができます。

混入異物の発見



欠品検査

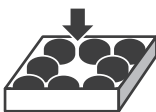

形状検査



噛み込み検査



使用上のご注意

- 製造されている食品の種類、検出機の設定等により検出できない場合があります。
- X線検出機の設定、製造される食品の種類、形状等により、検出可能な検出片の大きさが異なります。
- 必ず事前にテストピースを用いて、実際のご使用環境で動作をご確認ください。
- テストピースを通過させる場合は、場所によって透過率が異なるため製品のあらゆる場所を通過させてください。



確認用 テストピース (無料)

ご注文番号 型番

898-014-00 BCHMTP

< 内容 >

樹脂片：赤・青・黄・緑のいずれか
線材：φ0.35 長さ50mm / φ0.6 長さ25mm / φ0.6 長さ18mm
※色のご指定はできません。
※内容は仕様変更する場合があります。

テストピースご請求
(お問い合わせ)



X線検出機を 適切に活用するために

TO UTILIZE IT PROPERLY

異物検査を的確に行うX線検査機。 生産性向上につなげる活用方法とは？

X線検査機は、金属検出機よりも広い検査範囲を持ち、異物検査や、その他の品質検査も可能な総合検査装置です。このX線検査機を最大限活用することで、生産性が向上します。

X線検査機を使うことによる生産性の向上

X線検査機の、形状や噛み込みなどの品質検査を可能にした技術が高度な画像処理技術であり、画像で確認することができるあらゆる検査に応用できる可能性があります。こうした機能を活用することにより、生産性向上につながります。



目視検査の代替による 生産性の向上

噛み込みや欠品などの検査をX線検査機にて行うことができることで、これらの検査を目視で行わなくても良くなり、その分省力化が可能です。

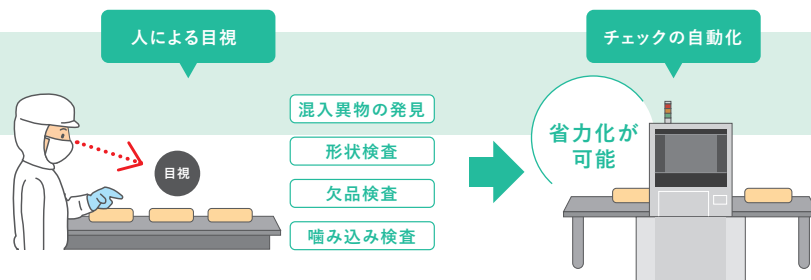

工程の柔軟性向上

X線検査機による品質検査には、品質検査を梱包後に行うことが可能であり、それを前提として工程を組み立てることができます。目視検査に加え被検査品が露出する時間が減ります。

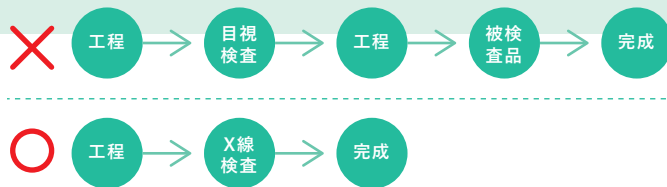

X線検査機の使用、管理上の注意点

幅広い異物の検出が可能なX線検査機ですが、金属検出機同様、安全かつ効果的に使い、異物検査工程の生産性を上げるためには注意する必要があります。



マスキング機能を用いる
ことによる検出感度の向上

テストピースを置く位置

X線が漏えいさせない管理

Contents

異物検査を的確に行うX線検査機。
生産性向上につなげる活用方法とは？



ステンレススパチュラ

床面の清掃

- Point**
- 床面のこびり付いた付着物の清掃にご使用ください。
 - 柄が中央部にかけて膨らんでいることにより、握りやすく、力を入れやすい。
 - ヘラ部分はステンレス製、柄は樹脂製で、異物混入対策で木の柄の製品を持ち込めない場所にも使用できます。
 - 柄に穴が開いているため、吊り下げて保管できます。

ポジティブリスト対応

製品詳細情報

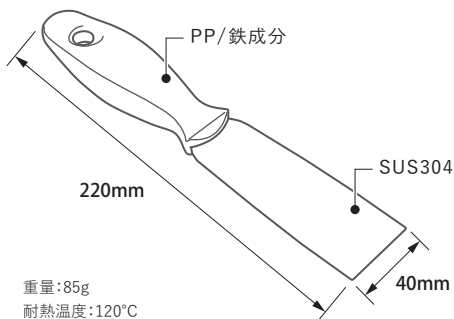
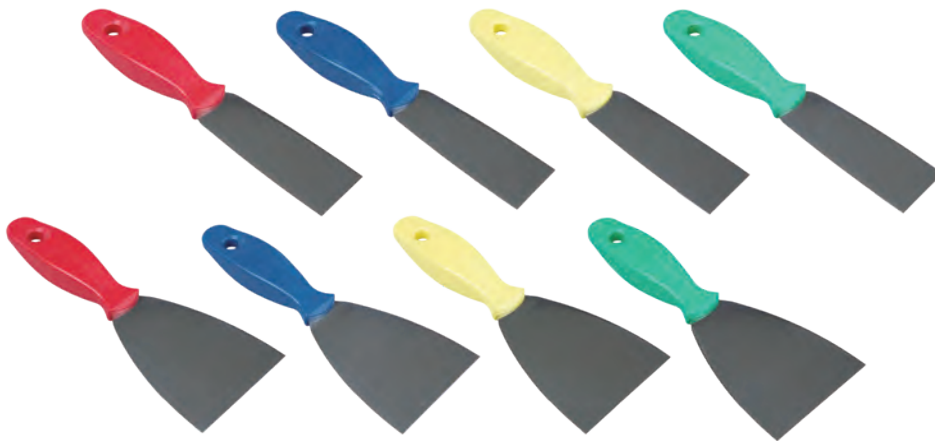

■ パーキントX ステンレススパチュラ 小

ご注文番号	型番	色
● 662-171-00	BKXSSPH-SR	赤
● 662-172-00	BKXSSPH-SB	紺
● 662-173-00	BKXSSPH-SY	黄
● 662-174-00	BKXSSPH-SG	緑

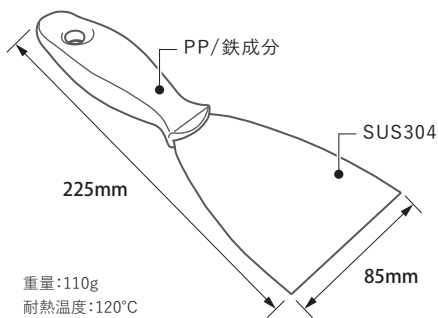

■ パーキントX ステンレススパチュラ 中

ご注文番号	型番	色
● 662-175-00	BKXSSPH-MR	赤
● 662-176-00	BKXSSPH-MB	紺
● 662-177-00	BKXSSPH-MY	黄
● 662-178-00	BKXSSPH-MG	緑

ご使用上の注意

- ※ シンクや機械等金属部、樹脂製品の清掃に使用する場合、傷がつくことがあります。ご注意ください。
- ※ ご使用中、樹脂にささくれが出た場合は、すみやかに取り除いてください。

※金属成分を練り込む素材の特性上、製品の表面がムラになることがありますが機能には一切影響いたしません。

スクレーパー

まな板や作業台などの清掃
原料の混ぜ合わせ

- Point**
- 原料の混ぜ合わせがしやすい穴あきタイプ。
 - 穴があることにより、吊り下げ保管ができます。
 - 四角型は平面に、丸型は曲面に対する使用に最適です。

ポジティブリスト対応



製品詳細情報

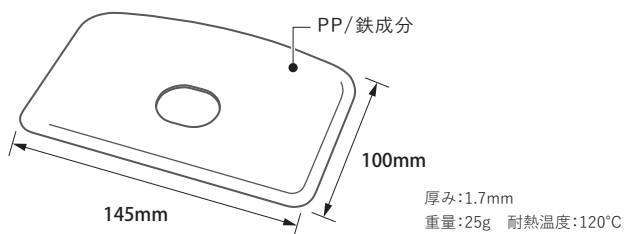

■ パーキンタX スクレーパー (穴あき四角)

	ご注文番号	型番	色
●	662-195-00	BKXSP-WHSR	赤
●	662-196-00	BKXSP-WHSB	紺
●	662-197-00	BKXSP-WHSY	黄
●	662-198-00	BKXSP-WHSG	緑

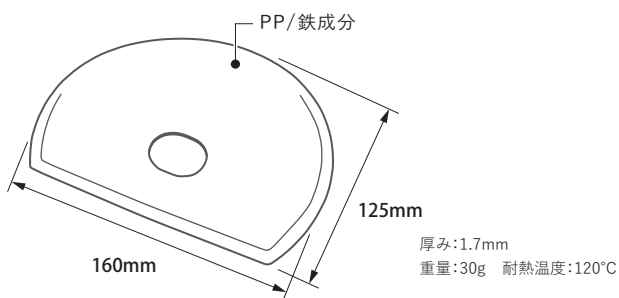

■ パーキンタX スクレーパー (穴あき円)

	ご注文番号	型番	色
●	662-199-00	BKXSP-WHCR	赤
●	662-200-00	BKXSP-WHCB	紺
●	662-201-00	BKXSP-WHCY	黄
●	662-202-00	BKXSP-WHCG	緑

ご使用上の注意

※ ご使用中、樹脂にささくれが出た場合は、すみやかに取り除いてください。

ラウンドボウルスクープ

原料の計量、運搬

- Point
- 柄のついた半球状のスクープです。
 - 指がフィットする柄の構造により、握りやすい。
 - 底面に支えがあることによって、ぐらつきにくい。
 - 内容物を計量できる目盛り付き。

ポジティブリスト対応

製品詳細情報

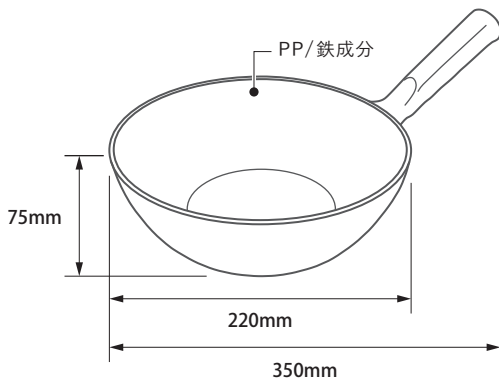

重量:340g 耐熱温度:80°C

■ パーキンタX ラウンドボウルスクープ 2L

	ご注文番号	型番	色
●	662-221-00	BKXRBS-2R	赤
●	662-222-00	BKXRBS-2B	紺
●	662-223-00	BKXRBS-2Y	黄
●	662-224-00	BKXRBS-2G	緑

ご使用上の注意

- ※ ご使用中、樹脂にささくれが出た場合は、すみやかに取り除いてください。
- ※ 凍ったものや粘り気のあるものをすくう際にはハンドル部が曲がる可能性があります。

※金属成分を練り込む素材の特性上、製品の表面がムラになることがありますが機能には一切影響いたしません。

ウォータージャグ

原料の計量、運搬

- Point**
- 持ち手に親指が置ける凹みがあるので、安定して注ぐことができます。
 - 内容物を計量できる目盛り付き。

ポジティブリスト対応

製品詳細情報

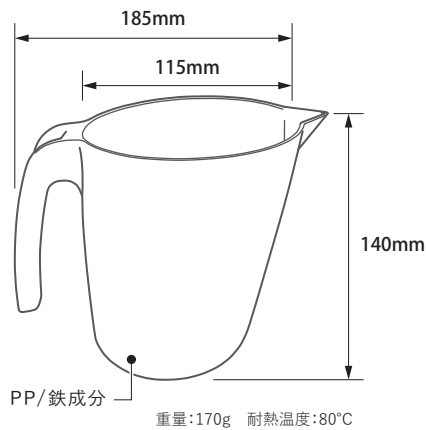

■ バーキンタX ウォータージャグ 1L

ご注文番号	型番	色
662-211-00	BKXWJ-1R	赤
662-212-00	BKXWJ-1B	紺
662-213-00	BKXWJ-1Y	黄
662-214-00	BKXWJ-1G	緑

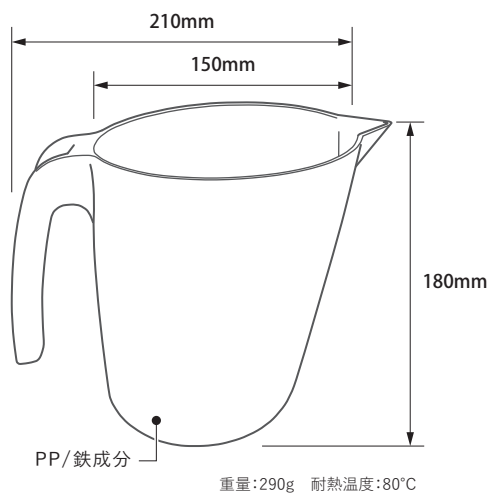

■ バーキンタX ウォータージャグ 2L

ご注文番号	型番	色
662-216-00	BKXWJ-2R	赤
662-217-00	BKXWJ-2B	紺
662-218-00	BKXWJ-2Y	黄
662-219-00	BKXWJ-2G	緑

ご使用上の注意

- ※ ご使用中、樹脂にささくれが出た場合は、すみやかに取り除いてください。
- ※ 凍ったものや粘り気のあるものをすくう際にはハンドル部が曲がる可能性があります。

カラーバケツ 9L

原料の計量、運搬

- Point**
- 側面にフラットな部分があることで、持ち運ぶ際に身体につけて運ぶことができます。
 - 移し替えの際に逆さにしやすい、底面持ち手付き。
 - 注ぎ口に細かい切れ目が付いていることにより、意図した方向に注ぐことができます。
 - 本体は底面に持ち手があることにより、吊り下げ保管ができます。
 - 底面のふちにある切込みにより、吊り下げ保管の際に底面の水が排出され、衛生的です。
 - 内容物を計量できる目盛り付き。

ポジティブリスト対応

製品詳細情報

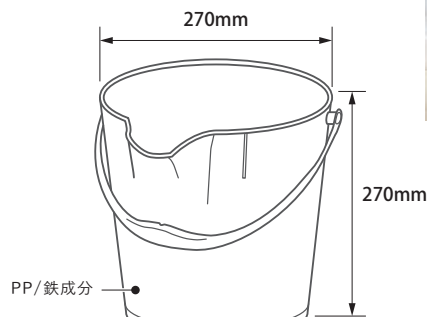

重量:840g 耐熱温度:120°C

■ バーキンタX カラーバケツ 9L

	ご注文番号	型番	色
●	662-183-00	BKXCB-9R	赤
●	662-184-00	BKXCB-9B	紺
●	662-185-00	BKXCB-9Y	黄
●	662-186-00	BKXCB-9G	緑



■ バーキンタX カラーバケツ用蓋 9L

	ご注文番号	型番	色
●	662-191-00	BKXCBF-9R	赤
●	662-192-00	BKXCBF-9B	紺
●	662-193-00	BKXCBF-9Y	黄
●	662-194-00	BKXCBF-9G	緑

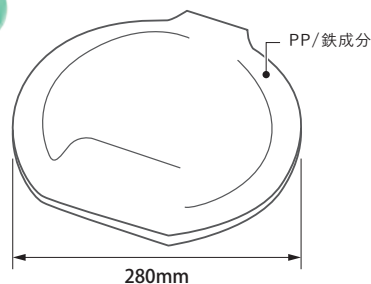

重量:220g 耐熱温度:120°C

Contents



生産性を高めたい工場管理者の方
必見! 働きがいにつながる
カラーバケツの紹介

ご使用上の注意

※ ご使用中、樹脂にささくれが出た場合は、すみやかに取り除いてください。

※金属成分を練り込む素材の特性上、製品の表面がムラになることがありますが機能には一切影響いたしません。

カラーバケツ 15L

原料の計量、運搬

- Point**
- 側面にフラットな部分があることで、持ち運ぶ際に身体につけて運ぶことができます。
 - 移し替えの際に逆さにしやすい、底面持ち手付き。
 - 注ぎ口に細かい切れ目が付いていることにより、意図した方向に注ぐことができます。
 - 本体は底面に持ち手があることにより、吊り下げ保管ができます。
 - 底面のふちにある切込みにより、吊り下げ保管の際に底面の水が排出され、衛生的です。
 - 内容物を計量できる目盛り付き。

ポジティブリスト対応

製品詳細情報

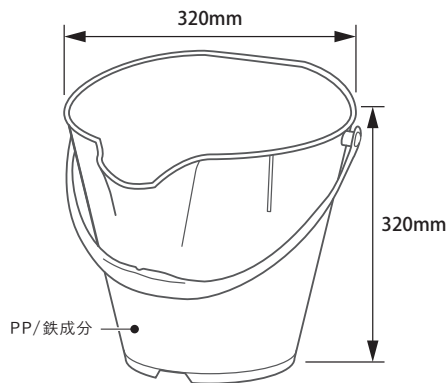

重量:1320g 耐熱温度:120°C



■ バークインタX カラーバケツ 15L

ご注文番号	型番	色
● 662-179-00	BKXCB-15R	赤
● 662-180-00	BKXCB-15B	紺
● 662-181-00	BKXCB-15Y	黄
● 662-182-00	BKXCB-15G	緑



■ バークインタX カラーバケツ用蓋 15L

ご注文番号	型番	色
● 662-187-00	BKXCBF-15R	赤
● 662-188-00	BKXCBF-15B	紺
● 662-189-00	BKXCBF-15Y	黄
● 662-190-00	BKXCBF-15G	緑

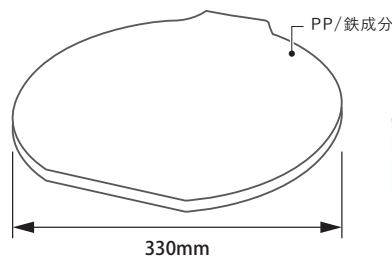

重量:235g 耐熱温度:120°C

Contents



生産性を高めたい工場管理者の方
必見! 働きがいにつながる
カラーバケツの紹介

ご使用上の注意

※ ご使用中、樹脂にささくれが出た場合は、すみやかに取り除いてください。

バーキンタX ボックス

食材、資材の保管

- Point
- 視認性に優れた明るい青色。
 - ボックス同士は重ねて置いて省スペースに保管可能。
 - 持ち運びやすい持ち手付き。

ポジティブリスト対応

製品詳細情報

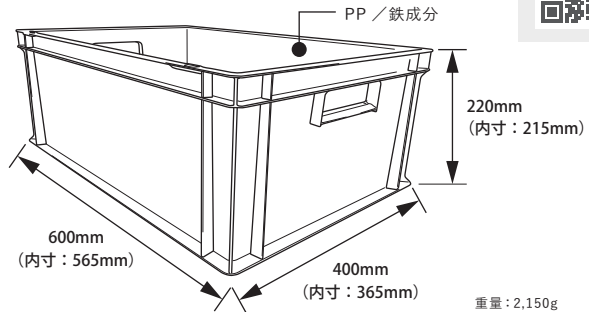

■ バーキンタX ボックス

受注生産品

納期: 約8週間

ご注文番号	型番	カラー	販売ロット
681-500-22	BKXBX-B	青	1個

ご使用上の注意

- ※ 台車はお客様でご用意ください。
- ※ ご使用中、樹脂にささくれが出た場合は、すみやかに取り除いてください。
- ※ ご購入前に必ずテストピース(無料)を用いて、実際のご使用環境で動作をご確認ください。

バーキンタX 保管トレー

加工、清掃手順書等用紙の保管

- Point
- 視認性に優れた明るい青色。
 - A4用紙が保管できるサイズ
 - 掴みやすく引き出しやすい耳付き

ポジティブリスト対応

製品詳細情報

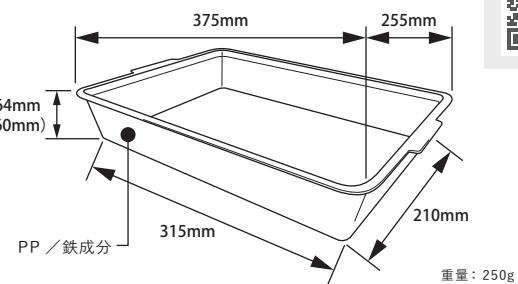

■ バーキンタX 保管トレー

ご注文番号	型番	カラー	販売ロット
681-400-22	BKXSTR-B	青	1個

ご使用上の注意

- ※ ご購入前に必ずテストピース(無料)を用いて、実際のご使用環境で動作をご確認ください。
- ※ ご使用中、樹脂にささくれが出た場合は、すみやかに取り除いてください。

ボールペン P950

冷凍室、冷蔵エリアでの筆記

Point

- ノック式ボールペンです。
- 簡単に分解できない構造のため、異物混入リスクを最小限に抑えます。
- 低い室温でも動作可能な高品質のステンレスカートリッジ搭載により、マイナス20℃までの環境下(冷凍室や冷蔵加工エリアなど)での使用に最適。
- 加圧式インクカートリッジを使用しているため、湿った環境でも筆記可能。
- 水平、もしくは逆さまでも筆記可能。(例: 壁に貼った紙に書くなど)
- 水中でも筆記可能
- 筆記距離は6000m(±30%)
- バーキンタボールペン用SUSボールチェーンの装着可能。

ポジティブリスト対応

製品詳細情報

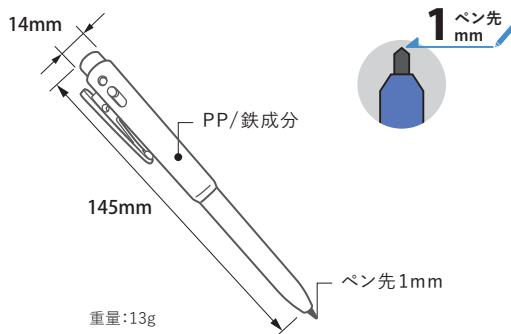

■ バーキンタX ボールペン P950

本体色	インク色	ご注文番号	型番
●		662-203-01	BKXPN-P950 WB
●		662-204-01	BKXPN-P950 RB
●	黒	662-205-01	BKXPN-P950 BB
●		662-206-01	BKXPN-P950 YB
●		662-207-01	BKXPN-P950 GB

Contents



食品異物混入リスクを最小限に!
ボールペン選定ポイントと
おすすめ製品の紹介

■ バーキンタ ボールペン用 SUSボールチェーン

ご注文番号	型番
662-137-00	BCPN-SUSBC

材質: SUS304 重量: 20g 長さ: 1m
※エコ102、J802、P950共通

製品詳細情報



ご使用上の注意

- ※ SUSボールチェーンは食品衛生法適合外製品です。
- ※ 筆記距離の数値は保証値ではありません。
- ※ インクは検出機で検出されません。
- ※ 分解できない構造のため、替え芯の交換はできません。
- ※ 保管時はインク漏れが生じる可能性があるため横置きで保管ください。
- ※ 当社が販売するボールペン及びマーカー製品は筆記以外にはご使用いただけません。
- ※ ご使用中、樹脂にささくれが出た場合は、すみやかに取り除いてください。

※金属成分を練り込む素材の特性上、製品の表面がムラになることがありますが機能には一切影響いたしません。

バーキータX ノック式マーカ―(油性)

作業場内での各種筆記

- Point
- ラベリングやマーキングに使いやすい油性マーカ―。
 - 片手で扱いやすいノック式ペン。
 - キャップレスのため、キャップの紛失の心配がなく、異物混入リスクを低減します。

ポジティブリスト対応

製品詳細情報

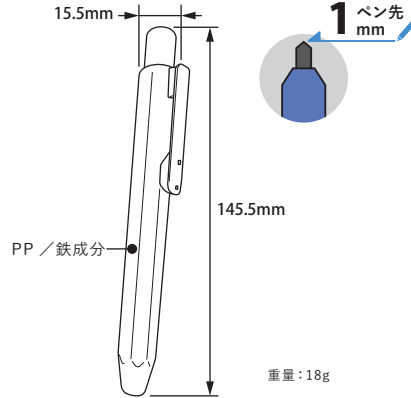

NEW

■ バーキータX ノック式マーカ―(油性)

ご注文番号	型番	本体色	インク色	販売ロット
681-000-22	BKX-NMB	青	黒	1本

バーキータX ノック式ボードマーカ―(水性)

ホワイトボードへの記入

- Point
- ホワイトボードに使用できる水性マーカ―。(イレーザ―等で消えます。)
 - 片手で扱いやすいノック式ペン。
 - キャップレスのため、キャップの紛失の心配がなく、異物混入リスクを低減します。

ポジティブリスト対応

製品詳細情報

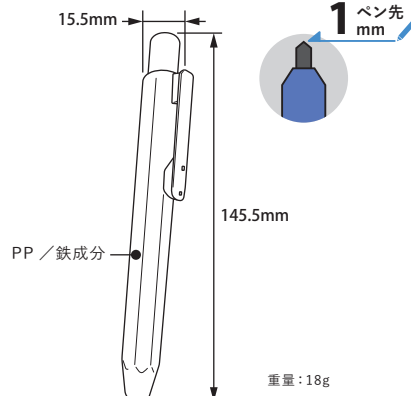

NEW

■ バーキータX ノック式ボードマーカ―(水性)

ご注文番号	型番	本体色	インク色	販売ロット
681-200-22	BKX-NBMB	青	黒	1本

ご使用上の注意

- ※ご購入前に必ずテストピース(無料)を用いて、実際のご使用環境で動作をご確認ください。
- ※検査機に反応するのは本体のみです。インクは非対応です。
- ※ご使用中、樹脂にささくれが出た場合は、すみやかに取り除いてください。
- ※交換用のインクカートリッジはありません。
- ※保管時は水平にして保管ください。インク漏れの原因になります。
- ※ストラップを取り付ける穴は開いておりません。

クリップボード A4

作業場内での筆記

- Point
- ボード部分は、錆びにくいステンレス製。
 - フラットな表面なので汚れを拭き取りやすいです。
 - クリップに穴があることにより、吊り下げ保管ができます。

ポジティブリスト対応

製品詳細情報

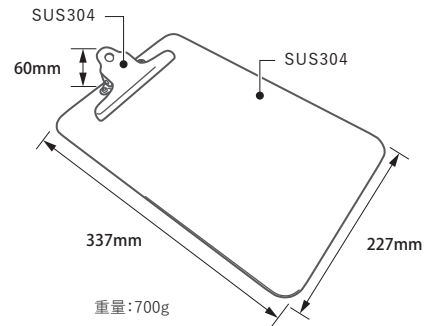

■ パーキンタX クリップボード A4

ご注文番号	型番
662-209-00	BKXCB-A4

ご使用上の注意

※ 製造や輸送の過程において発生した擦り跡がございますが、検品検査を行い製品の用途や品質上問題ないと判断しております。その旨をご理解の上、お買い求めください。

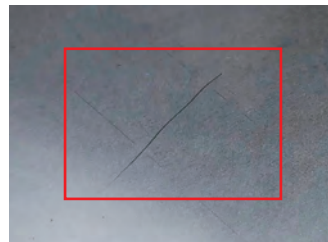

樹脂クリップボード A4

作業場内での筆記

- Point
- 樹脂部分も金属検出機、X線検出機で検出できるため、万が一の異物混入リスクを防ぎます。
 - 割れにくい樹脂素材を使用しています。
 - 樹脂素材のため、冷蔵・冷凍倉庫内での使用でも冷たくなりにくい。

製品詳細情報

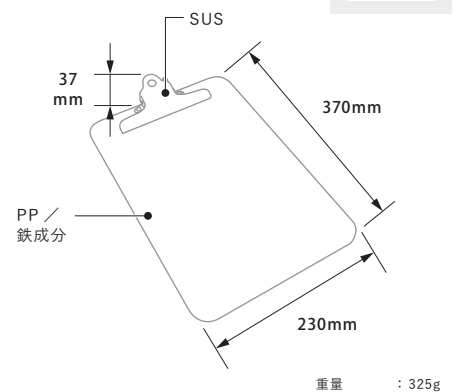

■ パーキンタX 樹脂クリップボード A4

品番	型番	カラー
662-225-00	BKXNSB-A4	青

※金属成分を練り込む素材の特性上、製品の表面がムラになることがありますが機能には一切影響いたしません。

B BURRTEC®



／ バーキンタシリーズ ／

特長

FEATURE

バーキンタ

フィラメントに、樹脂製品は樹脂部分に鉄粉を練り込むことで金属検出機で検出可能に。食品工場、薬品工場での異物混入リスクを低減します。

豊富な
製品ラインアップ

食品衛生法に適合

サビに強い

ポジティブリストに
適合

安全・安心のための3つの試験で良好な結果

検出感度試験

バーキンタが金属片として検出されました。

【試験条件】 テストピース：樹脂片3mm球
試験機器：アンリツ製金属検出機(KDS3008ABW)
試験条件：ベルト速度：20m/min、ベルト通過高さ：15mm、ベルト通過位置：センター
設定：漬物、Fe0.9、SUS1.8
協力：アンリツ産機システム株式会社様



塩水噴霧 (サビの発生) 試験

塩水噴霧試験機で96時間経過後のバーキンタシリーズの外観を確認した結果、顕著な変化は認められませんでした。

【試験条件】
試験内容：塩水噴霧試験(JIS Z 2371-2000に準拠した中性塩水96時間連続噴霧)
試験機器：スガ試験機製(STP-90)
試験方法：96時間噴霧後約1時間乾燥した後、目視により外観を観察

食品製造施設や
食品機械などに
ご利用いただけます。

「ポジティブリスト対応宣言書」のご請求も承っております。
ご請求はお問合せより ▶▶▶

バーテック お問い合わせ



使用上のご注意

- 製造されている食品の種類、検出機の設定等により検出できない場合があります。
- X線検出機の設定、製造される食品の種類、形状等により、検出可能な検出片の大きさが異なります。
- 必ず事前にテストピースを用いて、実際のご使用環境で動作をご確認ください。
- テストピースを通過させる場合は、場所によって透過率が異なるため製品のあらゆる場所を通過させてください。



確認用 テストピース (無料)

ご注文番号	型番
898-014-00	BCHMTP

< 内容 >
樹脂片：赤・青・黄・緑のいずれか
線材：φ0.35 長さ50mm / φ0.6 長さ25mm / φ0.6 長さ18mm
※色のご指定はできません。
※内容は仕様変更する場合があります。

テストピースご請求
(お問い合わせ)



金属検出機を 適切に活用するために

TO UTILIZE IT PROPERLY

金属検出機の性能を最大限活かすためのポイントと対策

磁界のバランスの崩れにより金属異物を検知する金属検出機において、金属異物以外の要因で磁界が乱れると誤検出につながってしまうので注意が必要です。より正しく検出作業を行い、検出機の性能を最大限発揮させるために、押さえていただきたいポイントと対策をご紹介します。

POINT 1

水分量と塩分量

検出機に通す被検査品の水分量や塩分量が多ければ多いほど、製品影響が大きくなり検出感度が低くなります。



対策 設定を行う際、実際の製品よりも製品影響を大きくした条件(水分量、塩分量を多くするなど)で設定することで、誤検出を防ぎます。また、この設定を行う際には、実際に製品を通し、検出結果のばらつきを確認した上で行ってください。

POINT 2

温度

被検査品の温度が高くなるほど、製品影響が大きくなり、検出感度が低くなります。



対策 被検査品が冷凍食品の場合は、金属検出機の設定を行う際、予め製品を一定程度常温に置いた状態で設定することで、工程内で生じた温度変化(温度上昇)による製品影響を抑えることができます。

POINT 3

搬送姿勢

検出機のヘッドと平行な面の被検査品の断面積が大きいほど、被検査品の影響が大きくなり、誤検出につながります。

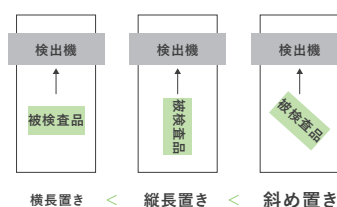

対策 ベルト面進行方向に対する被検査品の向きによる検出感度は、横長<縦長<斜め置き順に強くなります。運用上、全製品を斜め置きで流すことは難しい場合は縦長置きで流してください。

POINT 4

検出位置

検出機のヘッドを通過する位置によって、検出感度が異なります。検出ヘッドに対して真ん中を通過する際、検出感度が最も低くなります。



図4 被検査製品の検出位置

対策 テストピースで検出感度の確認を行う際に、感度の低い中央部を通過させて、検知することを確かめてください。

POINT 5

サイズ

大型の検出機に小さいサイズの製品を流すと検出感度が低下します。

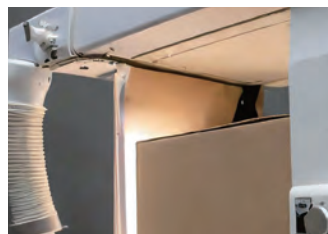

対策 製品の大きさに合った間口の検出機を選んでください。製品が検出ヘッドに衝突すると感度が低くなるため、小さすぎず、つかからない程度の大きさのものを選びましょう。

Contents

金属検出機の性能を最大限発揮させる
5つのポイントと対策



バーキータ ブラシ



調理器具、機械の洗浄

Point ●こだわりの持ちやすさ!コンパクトかつ滑りにくさを追求

ポジティブリスト対応

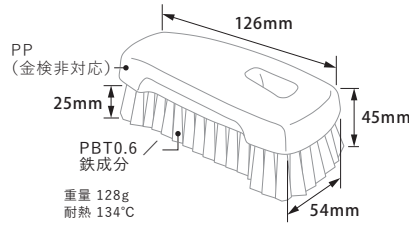

製品詳細情報



■ バーキータ ボードブラシ

ご注文番号 型番

665-506-12 BK-BB

Point ●握りやすく力を入れやすい、くびれ付き。

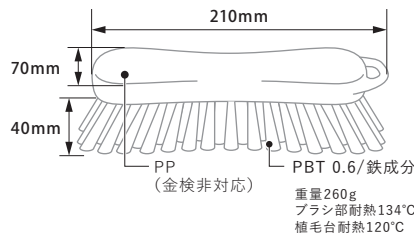

製品詳細情報



■ バーキータ ハンドスクラブブラシ

ご注文番号 型番

667-506-32 BK-HSB

Point ●広い箇所の清掃に使いやすい柄付きブラシ

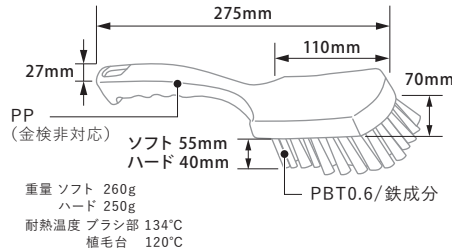

製品詳細情報



■ バーキータ 短柄ブラシ

分類 ご注文番号 型番

ソフト 667-054-82 BK-TB

ハード 667-054-89 BK-TBH

Point ●長い柄付きで、底深い器具の清掃に最適

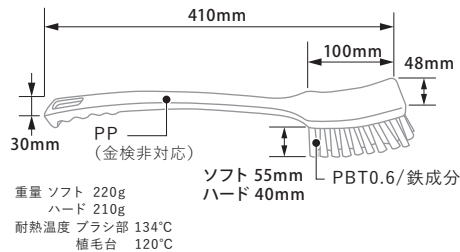

製品詳細情報



■ バーキータ 長柄ブラシ

分類 ご注文番号 型番

ソフト 667-021-52 BK-NB

ハード 667-021-59 BK-NBH

ご使用上の注意

※ご使用中、樹脂にささくれが出た場合は、すみやかに取り除いてください。

引用規格: JIS S 2029(80°Cを起点として、10°Cおきに温度を上げて試験を実施し、耐熱温度を算出)

※金属成分を練り込む素材の特性上、製品の表面がムラになることがあります。機能が一切影響いたしません。

バーキータ ミゾッコブラシ Jタイプ

機械の隙間、溝など
細い部分の清掃

Point ●サビに強い!ステンレス仕様。

ポジティブリスト対応

製品詳細情報

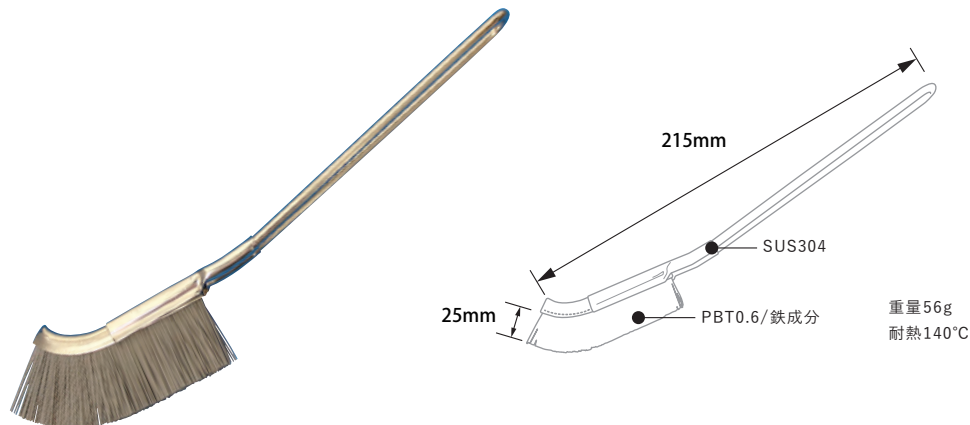

■ バーキータ ミゾッコブラシ

ご注文番号	型番
614-606-01	BCMJ-MD MD0.6 NH25



■ バーキータ ミゾッコブラシ 交換用ブラシ

ご注文番号	型番
614-616-01	BCMJ-MDSP MD0.6 NH25

|| ミゾッコブラシ交換方法



1
机などの作業台に、柔らかい布等を敷いて跡が残らないようにしたうえで、ブラシ背面の先端を写真のように作業台に当て、下方方向に押しつけてブラシを外します。



2
新しいブラシの先端を、矢印の方向から奥まで差し込みます。

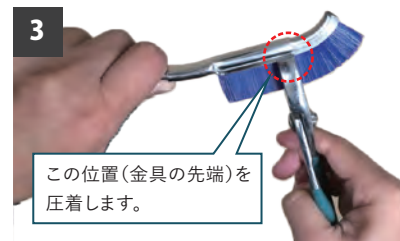

3
この位置(金具の先端)を圧着します。

写真のように、金具の先端をペンチではさんで圧着し、しっかりと固定します。

引用規格:JIS S 2029(80°Cを起点として、10°Cおきに温度を上げて試験を実施し、耐熱温度を算出)

※金属成分を練り込む素材の特性上、製品の表面がムラになることがありますが機能には一切影響いたしません。

バーキンタ たわし



調理器具、機械の洗浄

- Point**
- ブラシ線材にはPBT(ポリブチレンテレフタレート)を採用し、耐熱性、耐薬品性、耐摩耗性にすぐれた衛生管理用ブラシ仕様。
 - 常に水まわりで使用される製品だからこそ、金属部には錆に強いステンレスを採用。

ポジティブリスト対応

製品詳細情報

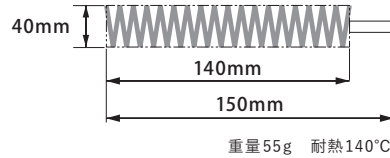

重量55g 耐熱140°C

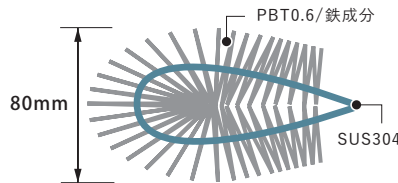

抜けにくさ
300%UP
従来品比

■ バーキンタ たわし

ご注文番号	型番
628-086-01	BCTA-MD0.6

バーキンタ 柄付たわし

手の届きづらい場所、深い鍋の洗浄

- Point**
- 長い柄付きで、手の届きにくい場所や底の深い鍋などの清掃に最適です。
 - ブラシ線材にはPBTを採用しており、耐熱性・耐薬品性・耐摩耗性に優れています。

ポジティブリスト対応

製品詳細情報

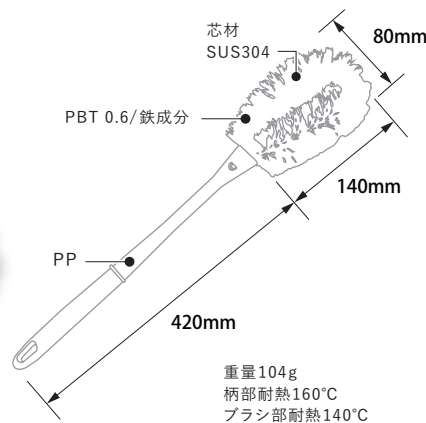

重量104g
柄部耐熱160°C
ブラシ部耐熱140°C

■ バーキンタ 柄付たわし

	ご注文番号	型番	柄色
●	632-086-01	BCTARH-MD0.6	赤
●	633-086-01	BCTABH-MD0.6	青

ご使用上の注意

※ ご使用中、樹脂にささくれが出た場合は、すみやかに取り除いてください。

引用規格: JIS S 2029(80°Cを起点として、10°Cおきに温度を上げて試験を実施し、耐熱温度を算出)

※ 金属成分を練り込む素材の特性上、製品の表面がムラになることがありますが機能には一切影響いたしません。

バーキータ パイプクリーン



筒状の器材の洗浄

- Point**
- 外径は、食品工場用ステンレス鋼管の寸法(JIS G3447)を参考にしています。
 - ブラシ線材にはPBTを採用し、耐熱性・耐薬品性・耐摩耗性にすぐれています。
 - ハンドルは人間工学に基づき、握りやすく、疲れにくい形状となっています。

ポジティブリスト対応

製品詳細情報

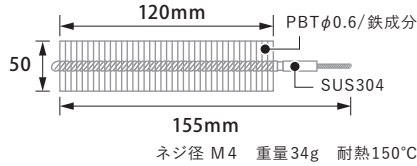

■ バーキータ パイプクリーンブラシ φ50

ご注文番号 型番

613-806-01 BCPC-50MD

ご注意 ハンドルは別売りとなります。

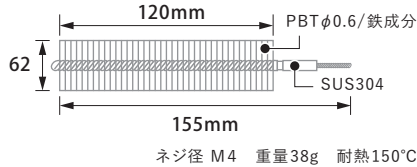

■ バーキータ パイプクリーンブラシ φ62

ご注文番号 型番

614-206-01 BCPC-62MD

ご注意 ハンドルは別売りとなります。

ブラシハンドル・中間ロッド・フレキシブルタイプ



ポジティブリスト対応

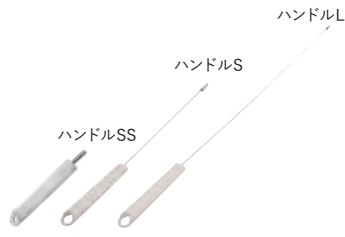

■ ハンドル

分類	ご注文番号	型番
SS	613-901-02	BCPPC-HSS
S	613-900-01	BCPPC-HS
L	613-901-01	BCPPC-HL

製品詳細情報

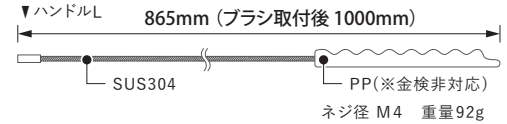
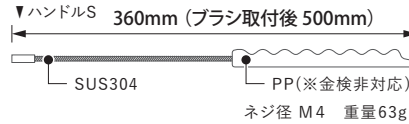
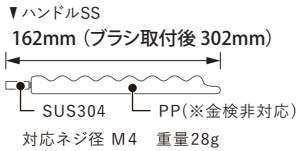

■ 中間ロッド

ご注文番号	型番
613-902-01	BCPPC-J

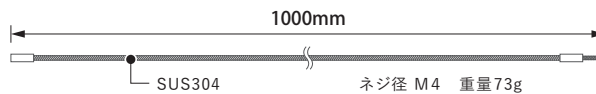

■ フレキシブルタイプ

ご注文番号	型番
613-903-01	BCPPC-F

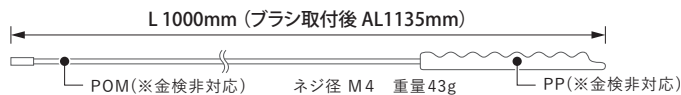

■ フレキシブルタイプ 中間ロッド

ご注文番号	型番
613-904-01	BCPPC-FJ

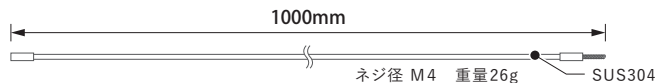

ご使用上の注意

- ※ ご使用中、樹脂にささくれが出た場合は、すみやかに取り除いてください。
- ※ 対象パイプ内径と同程度のブラシ外径の製品を選定ください。ブラシの劣化やハンドルの破損の原因になります。

引用規格: JIS S 2029 (80°Cを起点として、10°Cおきに温度を上げて試験を実施し、耐熱温度を算出)

※ 金属成分を練り込む素材の特性上、製品の表面がムラになることがありますが機能には一切影響いたしません。

バーキンタ ほうき



床の清掃

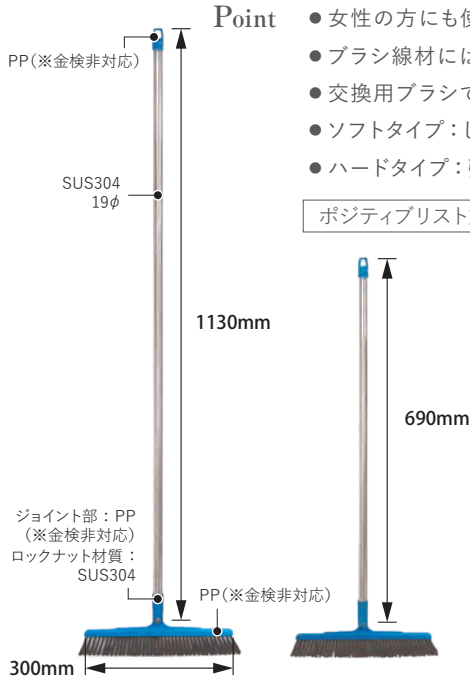

- Point**
- 女性の方にも使いやすい軽量設計! わずか272g(ステンレス ハードタイプ)
 - ブラシ線材にはPBTを採用しており、耐熱性・耐薬品性・耐摩耗性に優れています。
 - 交換用ブラシでランニングコストを下げるができます。
 - ソフトタイプ: しなやかな毛腰で隅々まで清掃! ホコリ・粉体清掃および一般清掃。
 - ハードタイプ: 強い毛腰でしつこい汚れに対応! 粘体清掃および一般清掃。

ポジティブリスト対応

■ バーキンタ 衛生管理用ほうき

長尺 5営業日出荷

分類	販売ロット	ご注文番号	型番
ソフト	1本	626-036-01	B30-60SUS-SMD 1P
	5本/1箱	626-036-05	B30-60SUS-SMD 5P
ハード	1本	626-136-01	B30-40SUS-HMD 1P
	5本/1箱	626-136-05	B30-40SUS-HMD 5P

ソフト ブラシ材質: PBT φ0.35/鉄成分 毛丈: 60mm 重量(1本): 340g
 ハード ブラシ材質: PBT φ0.6/鉄成分 毛丈: 40mm 重量(1本): 320g
 耐熱温度: 110°C

■ バーキンタ 衛生管理用ほうき 短柄

5営業日出荷

分類	販売ロット	ご注文番号	型番
ソフト	1本	626-066-01	B30-60SUSTSMD 1P
	5本/1箱	626-066-05	B30-60SUSTSMD 5P
ハード	1本	626-166-01	B30-40SUSTHMD 1P
	5本/1箱	626-166-05	B30-40SUSTHMD 5P

ソフト 重量(1本): 255g ハード 重量(1本): 235g 耐熱温度: 110°C

製品詳細情報



ご使用上の注意

※ ご使用中、樹脂にささくれが出た場合は、すみやかに取り除いてください。

バーキンタ ほうき クネットタイプ



床・機械や
棚の下の隙間の清掃

機械や棚の下の隙間に最適



直角(90°)まで曲げることができ、機械や棚の下、隙間も簡単に清掃できます。

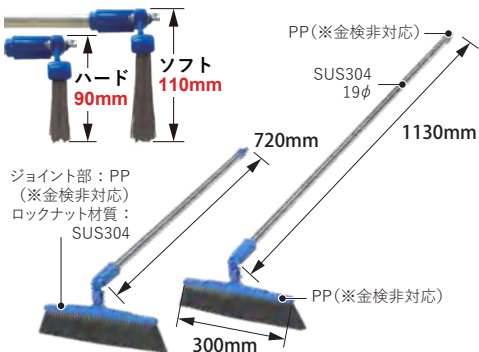

ご使用上の注意

※ ご使用中、樹脂にささくれが出た場合は、すみやかに取り除いてください。

- Point**
- ブラシの角度を直角、斜め、垂直に3段階に調整できるため、機械、棚の下の隙間も簡単に清掃できます。

ポジティブリスト対応

Contents



ブラシの角度調整がポイント! 物と床との隙間の清掃をラクにする新しいほうきの紹介

製品詳細情報



■ バーキンタ 衛生管理用ほうき クネットタイプ

長尺 5営業日出荷

分類	販売ロット	ご注文番号	型番
ソフト	1本	631-006-01	B30K-BH60SMD 1P
	5本/1箱	631-006-05	B30K-BH60SMD 5P
ハード	1本	631-106-01	B30K-BH40HMD 1P
	5本/1箱	631-106-05	B30K-BH40HMD 5P

ソフト ブラシ材質: PBT φ0.35/鉄成分 毛丈: 60mm 重量(1本): 370g
 ハード ブラシ材質: PBT φ0.6/鉄成分 毛丈: 40mm 重量(1本): 350g
 耐熱温度: 110°C

■ バーキンタ 衛生管理用ほうき クネットタイプ 短柄

5営業日出荷

分類	販売ロット	ご注文番号	型番
ソフト	1本	631-126-01	B30KT-BH60SMD 1P
	5本/1箱	631-126-05	B30KT-BH60SMD 5P
ハード	1本	631-136-01	B30KT-BH40HMD 1P
	5本/1箱	631-136-05	B30KT-BH40HMD 5P

ソフト 重量(1本): 295g ハード 重量(1本): 275g 耐熱温度: 110°C

引用規格: JIS S 2029(80°Cを起点として、10°Cおきに温度を上げて試験を実施し、耐熱温度を算出)

※金属成分を練り込む素材の特性上、製品の表面がムラになることがありますが機能には一切影響いたしません。

長尺 このマークのある商品は長尺運賃が適用されます。

交換用ブラシ／交換用柄／ネジセット

ポジティブリスト対応

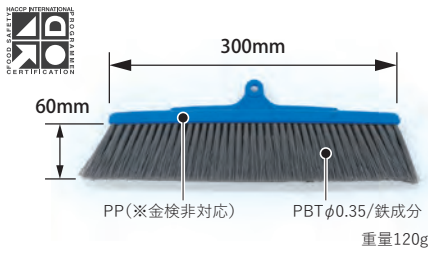

■ B30 交換用ブラシ バーキンタ ソフト

5営業日出荷

販売ロット	ご注文番号	型番
1本	626-016-01	B30-60S-SPMD 1P
5本/1箱	626-016-05	B30-60S-SPMD 5P

製品詳細情報

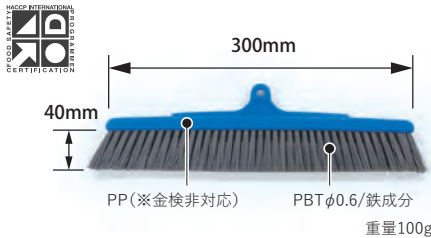

■ B30 交換用ブラシ バーキンタ ハード

5営業日出荷

販売ロット	ご注文番号	型番
1本	626-116-01	B30-40H-SPMD 1P
5本/1箱	626-116-05	B30-40H-SPMD 5P

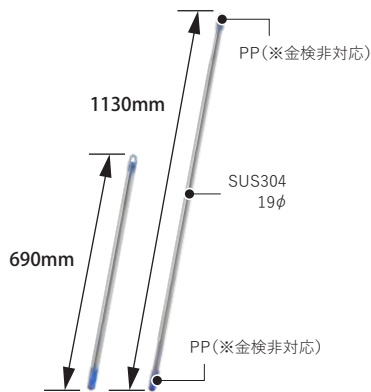

■ 衛生管理用ほうき 交換用柄

長尺

販売ロット	ご注文番号	型番
1本	626-080-01	BCP-HB 1P
5本/1箱	626-080-05	BCP-HB 5P

重量：(1本)205g / (5本)1130g **ご注意** ネジは別売りとなります。

製品詳細情報



■ 衛生管理用ほうき 交換用短柄

販売ロット	ご注文番号	型番
1本	626-090-01	BCP-THB 1P
5本/1箱	626-090-05	BCP-THB 5P

重量：(1本)120g / (5本)690g **ご注意** ネジは別売りとなります。

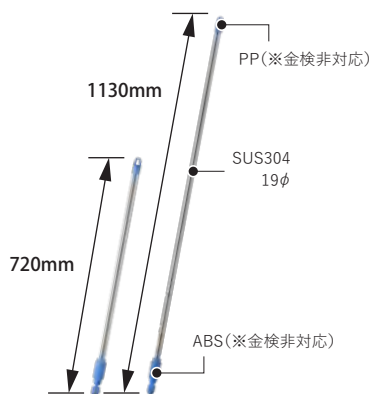

■ 衛生管理用ほうき クネットタイプ 交換用柄

長尺

販売ロット	ご注文番号	型番
1本	631-080-01	BCP-KHB 1P
5本/1箱	631-080-05	BCP-KHB 5P

重量：(1本)235g / (5本)1180g **ご注意** ネジは別売りとなります。

■ 衛生管理用ほうき クネットタイプ 交換用短柄

販売ロット	ご注文番号	型番
1本	631-081-01	BCP-KTHB 1P
5本/1箱	631-081-05	BCP-KTHB 5P

重量：(1本)160g / (5本)720g **ご注意** ネジは別売りとなります。



■ ほうき ネジセット

販売ロット	ご注文番号	型番
1本	141-862-00	BCP-HNS

ご使用上の注意

※ ご使用中、樹脂にささくれが出た場合は、すみやかに取り除いてください。

引用規格：JIS S 2029 (80°Cを起点として、10°Cおきに温度を上げて試験を実施し、耐熱温度を算出)

※ 金属成分を練り込む素材の特性上、製品の表面がムラになることがありますが機能には一切影響いたしません。

長尺 このマークのある商品は長尺運賃が適用されます。

バーキータ スパチュラ

まな板や作業台などの清掃
原料の混ぜ合わせ

ポジティブリスト対応

- Point**
- ゾーニングにも対応できる複数のカラー展開。
 - エッジの数により、作業できる面の数が異なります。用途に合わせてお選びください。
 - 2エッジ、3エッジタイプは持ち手に穴があるため吊り下げて保管できます。

製品詳細情報

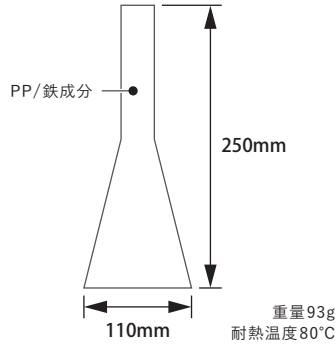

■ バーキータ スパチュラ 大

ご注文番号	型番	色
● 662-007-00	BCST-LR	赤
● 662-008-00	BCST-LB	紺
● 662-009-00	BCST-LY	黄
● 662-010-00	BCST-LG	緑

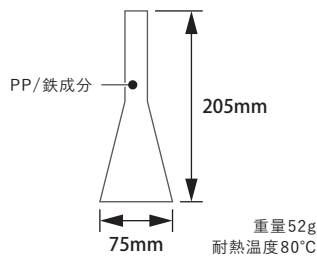

■ バーキータ スパチュラ 小

ご注文番号	型番	色
● 662-002-00	BCST-SR	赤
● 662-003-00	BCST-SB	紺
● 662-004-00	BCST-SY	黄
● 662-005-00	BCST-SG	緑

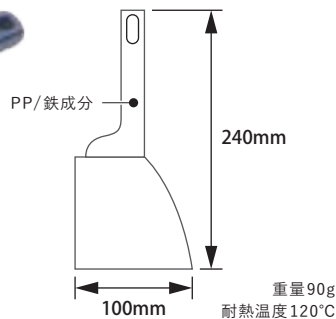

■ バーキータ 2エッジスパチュラ

ご注文番号	型番	色
● 662-013-00	BCST-2ER	赤
● 662-014-00	BCST-2EB	青

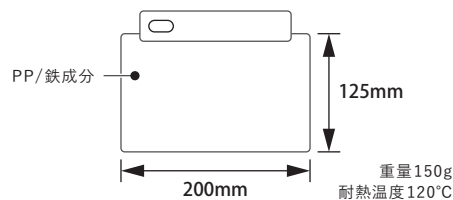

■ バーキータ 3エッジスパチュラ

ご注文番号	型番	色
● 662-011-00	BCST-3ER	赤
● 662-012-00	BCST-3EB	青

ご使用上の注意

※ご使用中、樹脂にささくれが出た場合は、すみやかに取り除いてください。

引用規格: JIS S 2029(80°Cを起点として、10°Cおきに温度を上げて試験を実施し、耐熱温度を算出)

※金属成分を練り込む素材の特性上、製品の表面がムラになることがありますが機能には一切影響いたしません。

バーキータ スクレーパー

まな板や作業台などの清掃
原料の混ぜ合わせ

- Point
- 程よいコシがあり、材料の混ぜ合わせから、作業台などのこびり付き汚れの清掃もできます。
 - 用途に合わせて選べる2サイズ展開。
 - ゴーニングにも対応できる複数のカラー展開。

ポジティブリスト対応

製品詳細情報

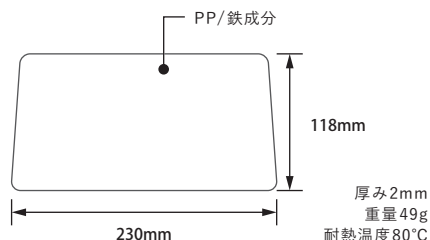

■ バーキータ スクレーパー 大

ご注文番号	型番	色
● 662-021-00	BCSP-LR	赤
● 662-022-00	BCSP-LB	紺
● 662-023-00	BCSP-LY	黄
● 662-024-00	BCSP-LG	緑

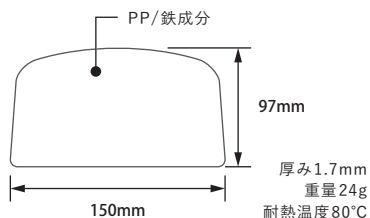

■ バーキータ スクレーパー 小

ご注文番号	型番	色
● 662-016-00	BCSP-SR	赤
● 662-017-00	BCSP-SB	紺
● 662-018-00	BCSP-SY	黄
● 662-019-00	BCSP-SG	緑

ご使用上の注意

※ ご使用中、樹脂にささくれが出た場合は、すみやかに取り除いてください。

引用規格: JIS S 2029 (80°Cを起点として、10°Cおきに温度を上げて試験を実施し、耐熱温度を算出)

※ 金属成分を練り込む素材の特性上、製品の表面がムラになることがありますが機能には一切影響いたしません。

バーキンタ ダストパン(塵取り)

床面の清掃

- Point**
- 食品工場専用の塵取りです。
 - ゾーニングにも対応できる複数のカラー展開。
 - 握りやすい波型グリップ。
 - 入り口部分に盛り上がりがあるため、集めたゴミがこぼれにくい。

ポジティブリスト対応

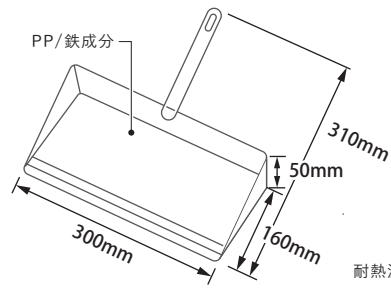

重量306g
耐熱温度120°C

製品詳細情報



■ バーキンタ ダストパン(塵取り)

ご注文番号	型番	色
● 662-045-00	BCP-R	赤
● 662-046-00	BCP-B	青

ご使用上の注意

- ※ ご使用中、樹脂にささくれが出た場合は、すみやかに取り除いてください。
- ※ 凍ったものや粘り気のあるものをすくう際にはハンドル部が曲がる可能性があります。

バーキンタ ハンドスコップ

原料などの運搬

- Point**
- 軽量で扱いやすいハンドスコップです。
 - 用途に合わせて選べる豊富なサイズ展開。
 - ゾーニングにも対応できる複数のカラー展開。
 - 握りやすい波型グリップ。

ポジティブリスト対応

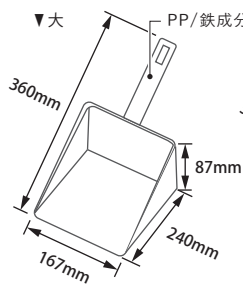

容量1000ml 重量263g
耐熱温度80°C

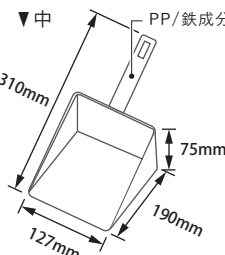

容量750ml 重量171g
耐熱温度80°C

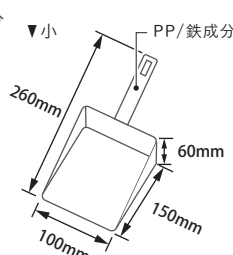

容量500ml 重量105g
耐熱温度80°C

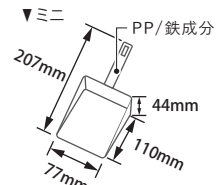

容量250ml 重量60g
耐熱温度80°C

製品詳細情報



■ バーキンタ ハンドスコップ 大

ご注文番号	型番	色
● 662-041-00	BCHS-LR	赤
● 662-042-00	BCHS-LB	紺
● 662-043-00	BCHS-LY	黄
● 662-044-00	BCHS-LG	緑

■ バーキンタ ハンドスコップ 中

ご注文番号	型番	色
● 662-036-00	BCHS-MR	赤
● 662-037-00	BCHS-MB	紺
● 662-038-00	BCHS-MY	黄
● 662-039-00	BCHS-MG	緑

■ バーキンタ ハンドスコップ 小

ご注文番号	型番	色
● 662-031-00	BCHS-SR	赤
● 662-032-00	BCHS-SB	紺
● 662-033-00	BCHS-SY	黄
● 662-034-00	BCHS-SG	緑

■ バーキンタ ハンドスコップ ミニ

ご注文番号	型番	色
● 662-026-00	BCHS-MIR	赤
● 662-027-00	BCHS-MIB	紺
● 662-028-00	BCHS-MIY	黄
● 662-029-00	BCHS-MIG	緑

ご使用上の注意

- ※ ご使用中、樹脂にささくれが出た場合は、すみやかに取り除いてください。
- ※ 凍ったものや粘り気のあるものをすくう際にはハンドル部が曲がる可能性があります。

引用規格: JIS S 2029(80°Cを起点として、10°Cおきに温度を上げて試験を実施し、耐熱温度を算出)

※ 金属成分を練り込む素材の特性上、製品の表面がムラになることがあります。機能が一切影響いたしません。

バーキータ スープパドル

大鍋の調理

- Point
- 大鍋の調理に適した大型のしゃもじです。
 - ゾーニングにも対応できる複数のカラー展開。

ポジティブリスト対応

製品詳細情報

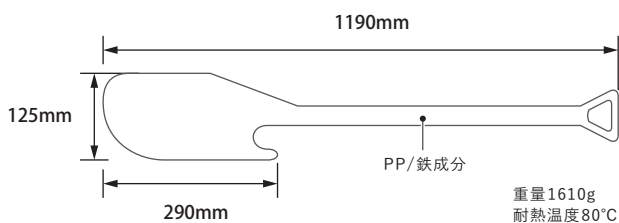

バーキータ スープパドル			長尺
ご注文番号	型番	色	
● 662-064-00	BCSP-R	赤	
● 662-065-00	BCSP-B	紺	

ご使用上の注意

※ ご使用中、樹脂にささくれが出た場合は、すみやかに取り除いてください。

引用規格: JIS S 2029 (80°Cを起点として、10°Cおきに温度を上げて試験を実施し、耐熱温度を算出)

※金属成分を練り込む素材の特性上、製品の表面がムラになることがありますが機能には一切影響いたしません。

長尺 このマークのある商品は長尺運賃が適用されます。

バーキンタ マーカー

食品工場内での筆記

Point ●油性ペンです。キャップ部分も金属検出機に反応します。

ポジティブリスト対応

製品詳細情報



■ バーキンタ マーカー(油性)

REACH対応

インク色	ご注文番号	型番
● 赤	662-096-00	BCMK-BR
● 青	662-095-00	BCMK-BB
● 緑	662-097-00	BCMK-BG
● 黒	662-098-00	BCMK-BBK

材質：PP/鉄成分 重量：18g サイズ：130mm×15mm

Point ●ホワイトボード用です。キャップ部分も金属検出機に反応します。



■ バーキンタ ボードマーカー(水性)

REACH対応

インク色	ご注文番号	型番
● 赤	662-100-00	BCBMK-BR
● 青	662-099-00	BCBMK-BB
● 緑	662-101-00	BCBMK-BG
● 黒	662-102-00	BCBMK-BBK

材質：PP/鉄成分 重量：18g サイズ：130mm×15mm

ご使用上の注意

- ※インクは検出機で検出されません。また、分解できない構造のため、替え芯の交換はできません。
- ※筆記以外にはご使用いただけません。
- ※インク漏れが生じる可能性があるため横置きで保管してください。
- ※ご使用中、樹脂にささくれが出た場合は、すみやかに取り除いてください。

バーキータ ボールペン

食品工場内での筆記

Point ● 筆記距離は2800m(±20%) ※記載の数値は保証値ではありません。

ポジティブリスト対応



製品詳細情報



■ バーキータ ボールペン エコ 102

REACH対応

本体色	インク色	ご注文番号	型番
● 赤	赤	662-143-01	BCPN-E102RR
● 青	赤	662-145-01	BCPN-E102BR
● 白		662-140-01	BCPN-E102WB
● 赤	黒	662-142-01	BCPN-E102RB
● 青	黒	662-144-01	BCPN-E102BB
● 黄		662-146-01	BCPN-E102YB
● 緑		662-148-01	BCPN-E102GB

材質：PP/鉄成分 重量：8g サイズ：140mm×8mm

Point ● ノック式ですが、簡単に分解できない構造です。 ● 筆記距離は9000m(±30%) ※記載の数値は保証値ではありません。



製品詳細情報



■ バーキータ ボールペン J802

REACH対応

本体色	インク色	ご注文番号	型番
● 赤	赤	662-163-01	BCPN-J802RR
● 青	赤	662-165-01	BCPN-J802BR
● 白		662-160-01	BCPN-J802WB
● 赤	黒	662-162-01	BCPN-J802RB
● 青	黒	662-164-01	BCPN-J802BB
● 黄		662-166-01	BCPN-J802YB
● 緑		662-168-01	BCPN-J802GB

材質：PP/鉄成分 重量：13g サイズ：145mm×14mm

Contents



食品異物混入リスクを最小限に!
ボールペン選定ポイントと
おすすめ製品の紹介



■ バーキータ ボールペン用 SUSボールチェーン

ご注文番号

型番

662-137-00

BCPN-SUSBC

材質：SUS304 重量：20g 長さ：1m
※エコ102、J802、P950共通

製品詳細情報



ご使用上の注意

- ※ SUSボールチェーンは食品衛生法適合外製品です。
- ※ インクは検出機で検出されません。また、分解できない構造のため、替え芯の交換はできません。
- ※ 筆記以外にはご使用いただけません。
- ※ インク漏れが生じる可能性があるため横置きで保管してください。
- ※ ご使用中、樹脂にささくれが出た場合は、すみやかに取り除いてください。

※金属成分を練り込む素材の特性上、製品の表面がムラになることがありますが機能には一切影響いたしません。

バーキンタ ペンギンカッター

段ボール箱の開梱、袋の開封、ストレッチラップ、PPバンドの切断

- Point**
- 刃に指や手が触れにくい形状のため、安全に荷解き、開封作業ができます。
 - 樹脂部分は金属検出機で検出できるため、万が一の異物混入リスクを防ぎます。
 - 段ボールの開梱には足部分の丸い刃を使うことで、中身を傷つけずに開梱できます。
 - 袋の開封、ストレッチラップやPPバンドの切断には、口部分の刃を使うことでスムーズに開封、切断できます。また、くちばし部分によりカッターを前後に動かすことなく切れて切屑が出にくいです。

ポジティブリスト対応

製品詳細情報

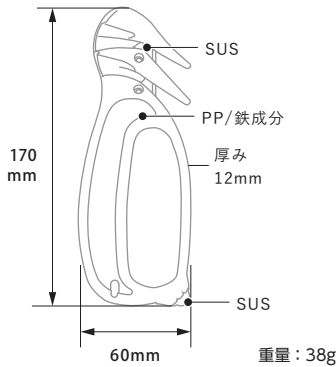
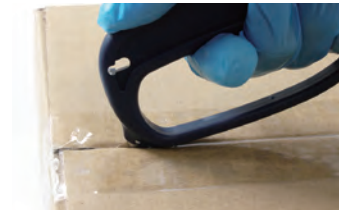

■ バーキンタ ペンギンカッター

	品番	型番	カラー
●	662-229-00	BC-PGKB	青
●	662-230-00	BC-PGKR	赤
●	662-231-00	BC-PGKY	黄
●	662-232-00	BC-PGKG	緑

バーキンタ セーフティーカッター 段ボール等の開梱

- Point
- 段ボール等の開梱を安全に行うことができます。
 - ガイド付き刃は中身を傷つけることなく開梱を行うことができます。

ポジティブリスト対応

製品詳細情報



替刃



替刃(ガイド付き)

■ バーキンタ セーフティーカッター

分類	ご注文番号	型番	販売ロット
本体	662-117-00	BCSC-B	1本
替刃	662-118-00	BCSC-S	1ケース (10個入り)
替刃(ガイド付き)	662-119-00	BCSC-SG	

本体材質：グラスファイバー入りナイロン/鉄成分 刃材質：鉄
重量：104g

ご使用上の注意

- ※ ご使用中、樹脂にささくれが出た場合は、すみやかに取り除いてください。
- ※ セーフティーカッターは必ず両方の刃をセットしてご使用ください。いずれか片方だけではご使用になれません。

オンラインサポートのご紹介

FSユーザークラブ

「FS(エフェス)ユーザークラブ」は食品工場のお客様向けの食の安全衛生管理の向上をサポートする会員制情報サイトです。

会員登録は無料です。ご登録いただくと、製品の説明書や食品にまつわる情報記事「パーテックフードセーフティニュース」などをオンラインでいつでもダウンロードいただけます。

その他、今まで問い合わせが必要だった各種書面のダウンロードや業務効率化のためのテンプレート、ユーザー限定のイベント情報など、コンテンツは今後続々追加する予定です。



バーテック YouTubeチャンネル

製品の仕様や使い方を動画でわかりやすく紹介している公式YouTubeチャンネルです。

カタログやチラシなどの写真だけではイメージにくいサイズ感の確認や、ブラシの性能を最大限発揮できる使い方(コツ)まで、ご購入前からご購入後も役立つ情報を発信しています。



お役立ち情報ページのご紹介

食品工場、食品を扱う現場の衛生管理にまつわるさまざまな情報をまとめたオンラインページです。

HACCP情報をはじめ、異物混入対策、食中毒対策、防虫対策、効率的な清掃方法の紹介など、幅広くご紹介しています。



TSライン
バーキョートプラス
バーキョータ
バーキョータX
バーキョータ
サポート

導入事例情報の紹介

パーテックの製品を
実際にお使いいただいている
お客様の活用事例をご紹介します。

導入の経緯や導入後の様子、効果などをインタビュー形式でおうかがいしているため、製品選定の参考や同じような課題やお悩み解決のヒントとしてもご活用ください。



パーテック 食品衛生 導入事例はこちら ▶▶▶

パーテック 食品衛生 導入事例



セミナー・各種イベントのご紹介

衛生管理、防虫対策に関する
セミナーを開催しています。

オンデマンド配信セミナーもありますので、いつでもどこでも、隙間時間に視聴いただくことができるセミナーです。



パーテック イベント情報ははこちら ▶▶▶

パーテック イベント情報



製品・サービスに関する お問い合わせ・ 証明書等ご請求

製品・サービスに関するお問い合わせ、ポジティブリスト適合確認書などのご請求はオンラインでも承っております。弊社ホームページお問い合わせフォームよりお問い合わせください。

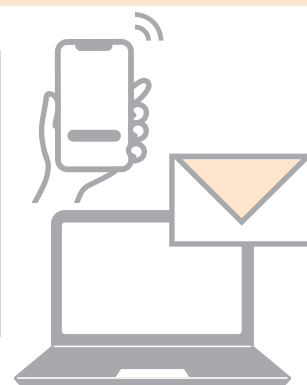

パーテック 食品衛生 お問い合わせはこちら ▶▶▶

パーテック 食品衛生 お問い合わせ





ブラシで 世界を変えよう



私たちバーテックは、「ブラシで世界を変えよう」というブランドビジョンを掲げました。
これは弊社が提供するブラシにより、現場で起こっている問題を解決するだけでなく、
お客様一人ひとりの働きがいの向上を図り、ビジョンを実現し、
さらに社会問題や環境問題の解決にまで貢献していきたいという想いを込めています。

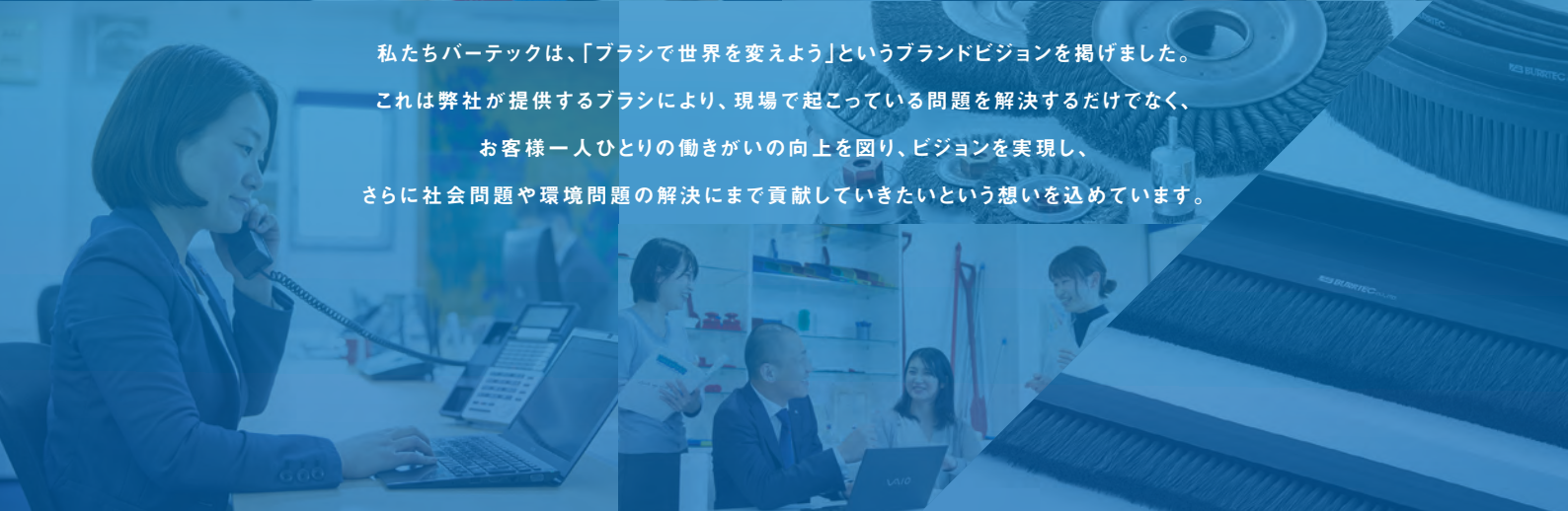

食品衛生管理製品

ありそうでなかった製品と
継続的なサポートで、
食の安全と生産性に
貢献するブラシ



産業用製品

作業者の意識を変え、
安全性と利益を高めるブラシ

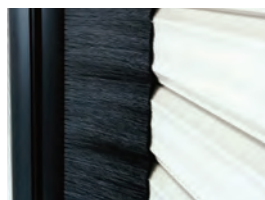

防虫用製品

選ばれ続けて 20 年以上、
信頼と実績の防虫ブラシ



データセンター向け 製品

施工性がよく安心感
(調圧・CFD・難燃性)のある
キャッピングシステムで
データセンターの省エネに
貢献する



FA 関連製品

一歩先の自動化を
最速で実現するブラシ

私たちの描くサステナビリティ

“ステークホルダーの皆様との価値の共創”と、
 “優れた商品・サービスを通じた価値の提供”により、
 より大きな社会課題を目指します。

ブラシで世界を変えよう
BURRTEC
 株式会社バーテックは持続可能な開発目標 (SDGs) を支援しています。

SUSTAINABLE DEVELOPMENT GOALS

経営理念
 全従業員の物心両面の幸福を
 追求すると同時に人類・社会の、
 心と技術における進化発展に貢献する。

ビジョン
 働く人々を笑顔にし、
 より良い環境を未来へつなげる!

判断基準
 人間として正しいことを追求する



地域環境



地域社会



従業員



ファミリー (創業家)



お取引先様



会社概要

商号	株式会社バーテック (BURRTEC Co.,Ltd.)	事業内容	工業用特殊ブラシ・衛生管理ブラシ・データセンター業界向け自動調圧ブラシ及び防虫防鼠シールブラシ、FA 関連ブラシの設計開発・製造・販売
住所	〒540-6033 大阪府大阪市中央区城見 1 丁目 2-27 クリスタルタワー 33 階	認証規格	ISO9001 : 2015
TEL (代表)	06-6484-9341	拠点	<ul style="list-style-type: none"> ■ 横浜オフィス ■ 大阪加工センター ■ 西日本物流センター ■ 東日本物流センター ■ US オフィス
TEL (お客様相談ダイヤル)	06-6484-9343		
FAX	06-6484-9342		
創業	昭和 18 年 10 月 10 日		
設立	昭和 37 年 7 月 1 日		
資本金	6,000 万円		
代表取締役社長	末松仁彦		

ブラシで世界を変えよう



<https://www.burrtec.co.jp/>

B 株式会社 バーテック

■ 本 社 〒540-6033 大阪府大阪市中央区城見1丁目2-27
クリスタルタワー 33階
TEL: 06-6484-9343 FAX: 06-6484-9342

■ 横浜オフィス ■ 大阪加工センター ■ 西日本物流センター ■ 東日本物流センター
■ USオフィス

SUSTAINABLE
DEVELOPMENT
GOALS



Management
System
ISO 9001:2015

www.tuv.com
ID 9108636900

本社, 横浜オフィス



4 513841 022613

※ このカタログに記載されている内容は2025年10月現在のものです。
※ 仕様及び外観は予告なく変更する場合がありますので、あらかじめご了承ください。
※ 商品の色は印刷の関係上、実際とは若干異なる場合があります。
※ 製品の保証は本製品が日本国内で使用された場合に限り有効です。
※ ご注文・保障規定についての詳細はHP(サイトマップ)をご参照ください。

パーキュートプラス®シリーズはパーキュート®シリーズとの互換性はありません。

食品衛生管理ホームページ ...

バーテック 食品衛生管理



<https://burrtec.co.jp/sanitary/>



● お問い合わせは

このカタログから無断転載を禁止します。

89810800 2025.10